

KATALOG

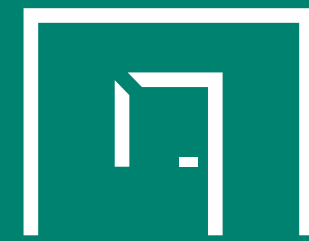

CAG

ČESKÉ DVEŘE



## JSME CAG











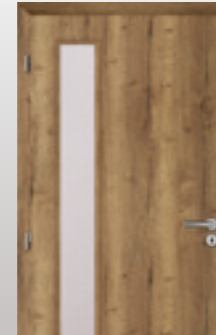

Dovolte, abychom v katalogu krátce představili naši firmu. Jsme ryze český výrobce interiérových dveří a obložkových zárubní s dlouholetou tradicí. Poskytujeme kompletní servis od zaměření až po montáž a odborné poradenství, provozujeme vlastní síť vzorkových prodejen a máme rozsáhlou distribuční síť prodejců. Klademe důraz na kvalitu použitých komponentů a finální zpracování našich výrobků. Věříme, že si z naší široké nabídky modelů, dekorů dveří a zárubní určitě vyberete.





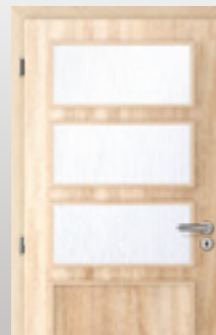







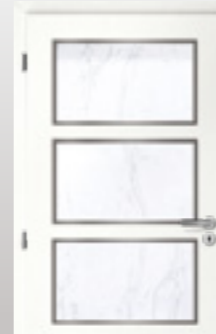

Naše společnost začínala jako lokální výrobce lakovaných dveří z dovezených dveřních polotovarů z Anglie, které jsme vlastními silami lakovali a dotvářeli z nich dveře. Záhy však majitelé pochopili, že nechtějí jen upravovat a kompletovat cizí výrobky, a jejich ambice směřovaly ke zvládnutí celého výrobního procesu vlastními silami. K výrobě dveří v různých povrchových úpravách se přidala i výroba



zárubní a postupem času jsme se rozrostli na firmu s celorepublikovou působností, orientovanou částečně i na export. Postupně se rozšiřovaly výrobní a skladovací haly a prostory, otvíraly nové vzorkové prodejny a kupovaly vlastní pozemky určené pro rozvoj infrastruktury. Nejdůležitější však jsou, jako v každé fungující společnosti, lidé. Firma zaměstnává kolem 100 kmenových zaměstnanců a další zhruba stovka lidí je na ní existenčně závislá. Hrajeme tak roli významného zaměstnavatele z Mníšecka, kam se sjíždějí za prací i lidé z okolních okresů. Opíráme se o kvalitní technologické zázemí a jakožto držitel certifikace ISO, Český výrobek a mnoha speciálních certifikátů osvědčujících kvalitu a požadované vlastnosti našich dveří nabízíme pouze kvalitní a důvěryhodné produkty, které zároveň neustále zdokonalujeme a inovujeme tak, aby vyhovely potřebám a přáním Vás, našich zákazníků.

# OBSAH

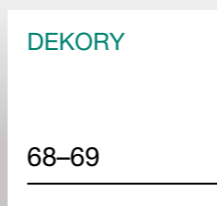
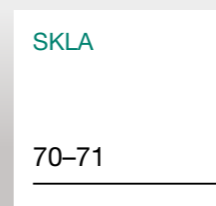
JSME CAG 2-3	OBSAH 4-5	PROČ PRÁVĚ CAG 6-7	CO JSME SCHOPNI VYROBIT 8-11	CESTA K VAŠIM NOVÝM DVEŘÍM 12-13	NEJSOU DVEŘE JAKO DVEŘE 14	VÝBĚR DVEŘÍ NEBYL NIKDY JEDNODUŠŠÍ 15
 PRIMUM 16-17	 LUMOS 18-19	 BETTY 20-21	 FÉNIX 22-23	 MAXIM 24-25	 MADA 26-27	 ALEX 28-29
 TRIX 30-31	 QUARTEX 32-33	 NEXIS 34-35	 RUBIKA 36-37	 LINIE 38-39	 ALUMI VERTIK S/L 40-41	 ALUMI HORIZON S/L 42-43

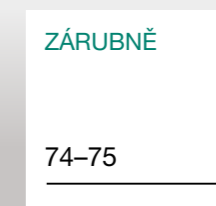
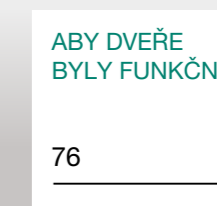
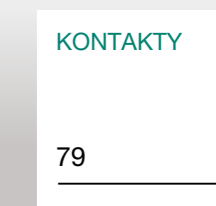
 ALUMI RUBY 44-45	 ALUMI MONTÉ 46-47	 ALUMI OSTATNÍ DVEŘE 48-49	 KITTY 50-51	 TRIUMF 52-53	 NEMO 54-55	 CELOSKLENĚNÉ DVEŘE 56-57
 PROTIPOŽÁRNÍ DVEŘE EI/EW 30 58-59	 PROSKLENÉ PROTIPOŽÁRNÍ DVEŘE EI/EW 30 60-61	 PROTIPOŽÁRNÍ DVEŘE LINIE EI/EW 30 62-63	 VSTUPNÍ DVEŘE DO BYTU RC2/RC3 64-65			
 SPECIÁLNÍ DVEŘE A ZÁRUBNĚ 66-67	 DEKORY 68-69	 SKLA 70-71	 POSUVNÉ DVEŘE 72-73	 ZÁRUBNĚ 74-75	 ABY DVEŘE BYLY FUNKČNÍ 76	 KONTAKTY 79

# PROČ PRÁVĚ CAG



## Neprodáváme pouze produkt z regálu, nabízíme Vám mnohem více.

K našim zaměstnancům se snažíme přistupovat primárně jako k partnerům, nikoliv jako k nástrojům, které je třeba vyždímat. Díky tomu máme **velmi stálý a zkušený obchodní tým**, který má za sebou tisíce realizací. I služebně mladší kolegové se tak mají kde poradit a najít pro Vás ideální řešení. Obchodníci jsou také schopni sbírat informace přímo z výroby, což otevírá cestu i opravdu specifickým požadavkům našich zákazníků.

Jsme **opravdoví výrobci**, nikoliv pouze přeprodeji, dokončovači laciných polotovarů nebo přebalovači zboží. Máme vlastní výrobní haly v Mníšku pod Brdy, stejně jako vlastní prodejny, stroje a zaměstnance. V případě jakéhokoliv problému tak vždy víte, kde nás najdete. Zároveň se Vám u nás nikdy nestane, že si Vás v případě jakýchkoliv komplikací bude přehazovat výrobce s dodavatelem jako horký brambor.



Nezřikáme se odpovědnosti za budoucnost, i proto se snažíme **maximálně snížit náš vliv na životní prostředí**. Ve výrobním průmyslu se jedná o složitou disciplínu, ale již dnes využíváme vlastní FVE elektrárnu, opakovaně používáme nepoškozené obalové materiály, volíme maximálně šetrné materiály a lepidla, třídíme veškerý odpad a další drobnosti, které by dnes měly být samozřejmostí.

Nejvíce zákazníků získáme na **doporučení**, je to naše filozofie i obchodní strategie. Sice nás nenajdete na každém billboardu, ale zase u nás máte jistotu, že se Vám budeme opravdu věnovat. Nabízíme i poradenství dávno předtím, než dveře reálně potřebujete. I samotný projekt totiž může obsahovat nedokonalosti, které se dají včas odstranit. Dveře se tváří jako jednoduchá věc se čtyřmi rohy a klikou, ale je to vysoce funkční výrobek, který používáte každý den. Je pak škoda dveře celý život zbytečně obcházet nebo s nimi narážet do schodů. Navíc v dnešní době, když Vám umíme nabídnout tolik technických možností.



Od většiny ostatních firem se **lišíme cíli a základní motivací**. Nemáme touhu být největší a nejbohatší firmou na světě, ale uvědomujeme si, že jako zaměstnavatel máme zásadní vliv na kvalitu života našich zaměstnanců, stejně jako máme sílu měnit naše bezprostřední okolí. Bez náročné práce a ekonomického úspěchu to nejde, ale nikdy to pro nás nebude cíl, pouze prostředek. V souladu s touto filozofií jsme také založili Nadační fond CAG, který plně financujeme.

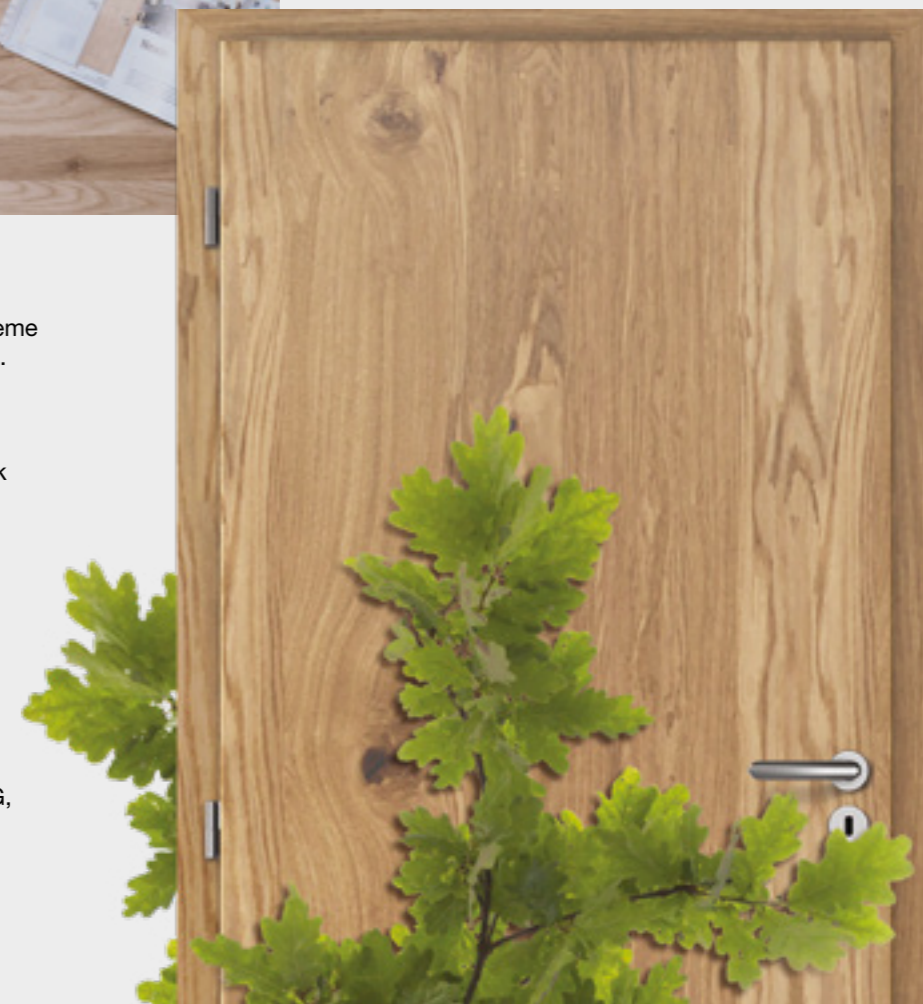

# CO JSME SCHOPNI VYROBIT

STANDARDNÍ OTOČNÉ DVEŘE



ATYPICKÉ DVEŘE



BEZFALCOVÉ DVEŘE



NADSVĚTLÍK  
A BOČNÍ SVĚTLÍK



DVEŘE S NADPANELEM



DVEŘE DO SKRYTÉ  
ZÁRUBNĚ



DVOUKŘÍDLÉ DVEŘE



SKLÁDACÍ DVEŘE



# CO JSME SCHOPNI VYROBIT

REVERZNÍ DVEŘE



KYVNÉ DVEŘE



POSUVNÝ SYSTÉM MINIMAL II



POSUVNÉ DVEŘE PO ZDI S GARNÝŽÍ



POSUVNÉ DVEŘE DO POUZDRA



POSUVNÝ SYSTÉM ROC DESIGN



# CESTA K VAŠIM NOVÝM DVEŘÍM

#1



Toužíte po nových dveřích? Rádi Váš sen proměníme ve skutečnost. Při výběru myslíte na správné načasování. Vyrobit a namontovat dveře se zárubněmi může trvat 4–8 týdnů. S ohledem na čas si tedy dodávku plánujte tak, aby ladila například s harmonogramem rekonstrukce či výstavby.



#2



Na našich webových stránkách [www.dverecag.cz](http://www.dverecag.cz) získáte základní informace týkající se našeho sortimentu. V konfigurátoru si pak můžete navolit dveře přesně podle svých představ. Vyzkoušejte si také zobrazení dveří ve vlastní fotografii, kterou můžete do našeho konfigurátoru nahrát a podívat se, jak budou sloužit Vašemu interiéru.

#3



V našich vzorkových prodejnách máte možnost se podívat na většinu modelů dveří, sáhnout si na různé typy povrchů nebo si třeba vyzkoušet, jaká klika Vám padne do ruky. Výběrem Vás provede odborně proškolený personál, který navrhne řešení na míru Vašemu interiéru. Samozřejmostí je například zapůjčení vzorníku dekorů zdarma, abyste mohli barvu dveří a zárubni doladit s ostatními kusy nábytku či podlahou.

#4



Možnosti výběru a kombinací jsou takřka nekonečné a je jen na Vašem vkusu, jaké dveře si vyberete. Pomůžeme Vám navrhnout i atypická řešení dveří na míru včetně posouzení z technologického i finančního hlediska. Na základě návštěvy vzorkové prodejny obdržíte nezávaznou cenovou nabídku.

#5



Po výběru a nezávazné poptávce přichází na řadu zaměření. Naši zkušení technici si s Vámi sjednají termín návštěvy a zaměří stavební otvory pro dveře. Na místě s Vámi proberou všechny možnosti technického řešení, dořeší otevírání dveří či umístění dalších doplňků. Přímou na místě s Vámi sepiší zaměřovací protokol, který slouží jako podklad ke zpřesnění cenové nabídky, ale také jako zadání pro výrobu a rovněž pro závěrečnou montáž.

#6

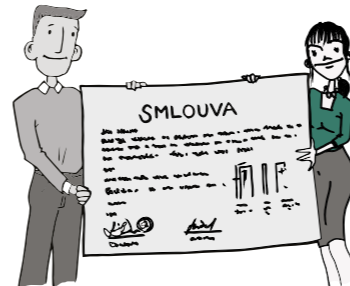

Na základě přesných rozměrů Vám obchodní specialista vystaví přehlednou a kompletní cenovou nabídku. Teprve podpisem této cenové nabídky vzniká závazná objednávka. S obchodním specialistou si domluvíte výši a podmínky zálohy a na základě jejího zaplacení se zakázka předává k výrobě.

#7

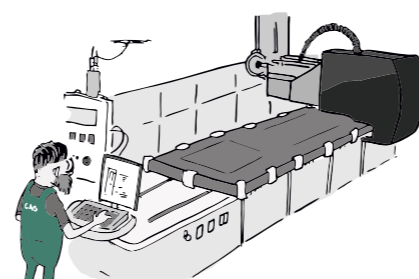

Vaše nové dveře vznikají pod rukama našich zaměstnanců, kteří se denně snaží, aby se Váš sen o nových dveřích stal skutečností. Žádné polotovary, žádné přeprodávání hotových výrobků, dveře vyrábíme hezky od píky přesně podle Vašich požadavků. Jakmile bude zakázka vyrobena, budete kontaktováni buď přímo svým obchodníkem, nebo naší koordinátorkou montáží a domluvíte si vhodný termín montáže, dopravy na určené místo či vyzvednutí.

#9



Montáž je závěrečnou tečkou za veškerým předešlým snažením při výrobě. Protože montážníci dveří nastupují na místo zpravidla jako poslední po všech předešlých řemeslných profesích, může se stát, že objeví nečekaný problém. Všechny naše výrobky proto rozhodně doporučujeme montovat odborně proškolenými pracovníky s dlouholetými zkušenostmi, kteří si dokážou na místě poradit s většinou těžkostí. V případě montáže do soukromého bytu či domu je navíc dodávka od nás zatížena pouze 12% DPH. Jinak jsou naše výrobky účtovány s DPH 21 %.

#8

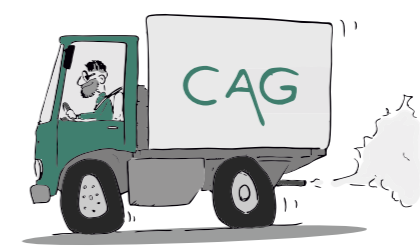

Pokud jste si objednali zboží s dopravou, případně s montáží, kompletní zakázku Vám dovezeme přímo na místo realizace.

#10



Naši montážníci nejenže po sobě uklidí, ale ještě i rádi odvezou staré dveře a zárubně.

# NEJSOU DVEŘE JAKO DVEŘE

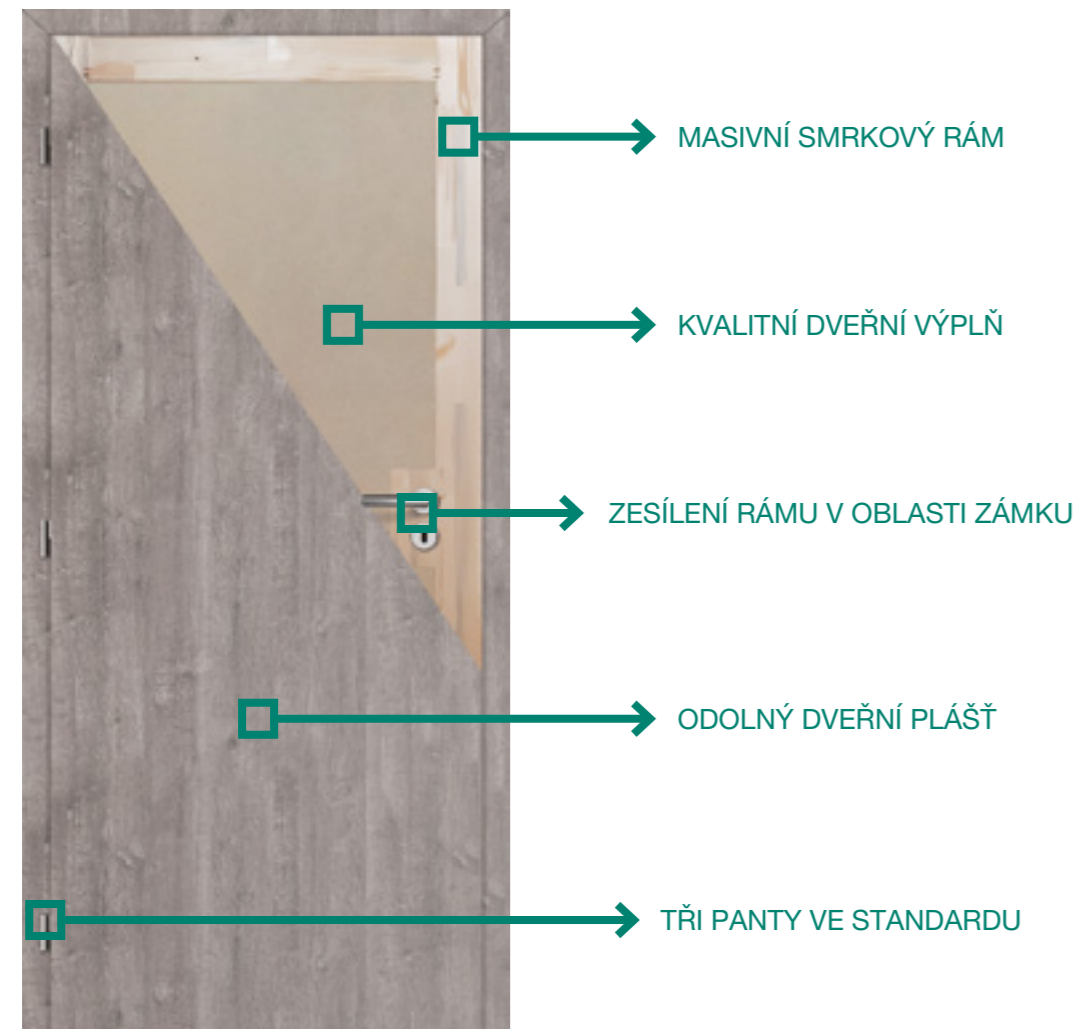

Na trhu je mnoho výrobců a prodejců dveří, ale podívejte se, čím vynikají naše dveře. Dveře jsou totiž investicí, kterou realizujeme jen párkrát za život. Proto je důležité klást důraz nejen na jejich vzhled a design, ale také na konstrukci. Kvalita jednotlivých komponentů dveří zásadně ovlivňuje jejich životnost.

Masivní rám vyrobený ze smrkového dřeva pocházejícího z českých lesů spolu s kvalitní výplní a odolným dveřním pláštěm zajišťují ochranu proti tvarovým deformacím. Navíc je dveřní rám zesílen v oblasti kliky a zámku, což umožňuje pevné a precizní uchycení dveřního kování. Proto pokud hledáte dveře, které spojují estetiku s funkcí, naše dveře jsou tou správnou volbou pro Váš domov.



Zdravé dveře



ČESKÝ  
VÝROBEK

# VÝBĚR DVEŘÍ NEBYL NIKDY JEDNODUŠŠÍ

Už jste vyzkoušeli náš nový unikátní konfigurátor? Nejenže zde najdete všechny naše modelové řady, možnosti prosklení, dekorů, skel a přehled speciálních vlastností dveří, ale vybrané dveře si můžete i zobrazit ve vlastní nahrané fotografii. Díky tomu budete mít dokonalou představu o tom, jak bude výsledný prostor s novými dveřmi vypadat.

Konfigurátor najdete na našich webových stránkách [www.dverecag.cz](http://www.dverecag.cz).

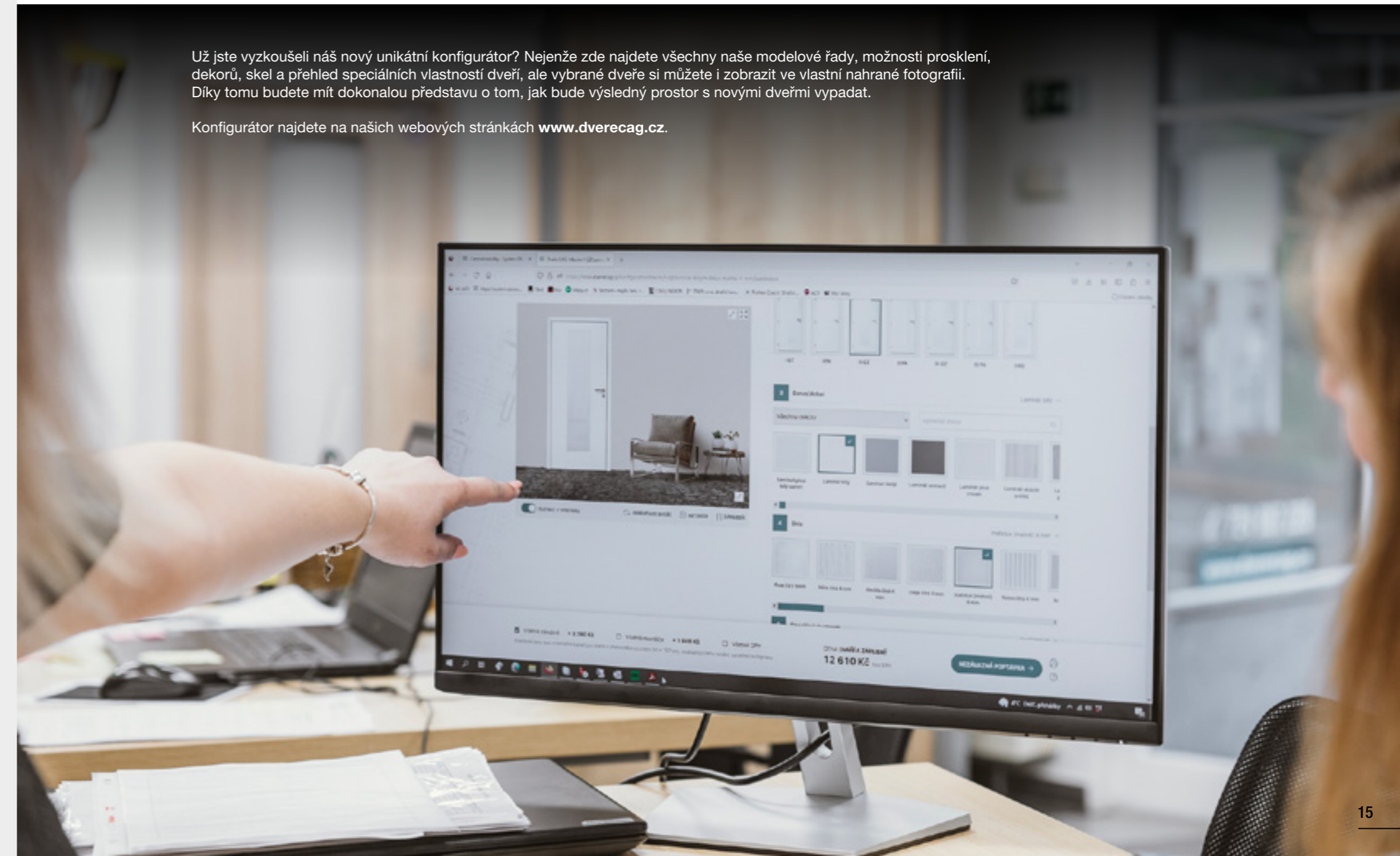





# PRIMUM

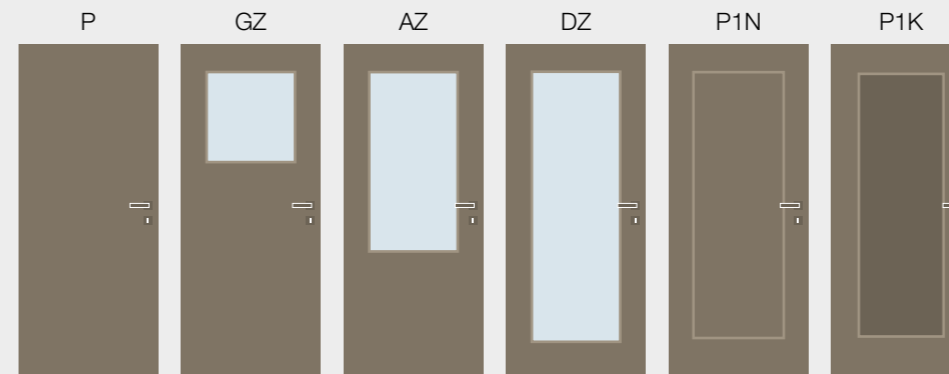

## KONSTRUKCE



## PROVEDENÍ



## LAMINÁT

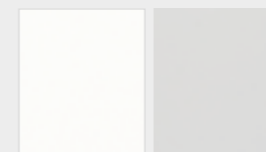

Bílý Šedý



Akácie světlá Dub bělený



Dub bardolino Buk pařený

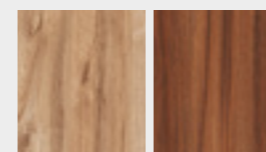

Ořech přírodní Ořech tmavý

## LAMINÁT PLUS



Bílý samet Jasan bílý Kamenná šedá

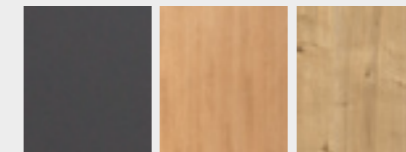

Antracit Dub medový Dub sukátý

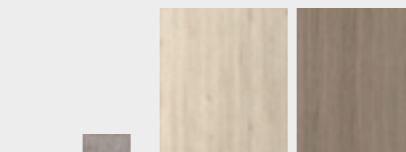

Dub šedobílý Pinie šedá Dub vicenza šedý

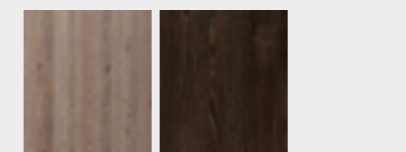

Dub lanýžový Dub černohnědý

## LAM. REAL REAL PŘÍČNĚ

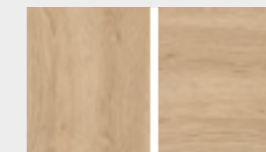

Dub pískový

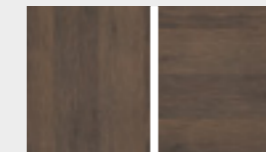

Dub tabákový

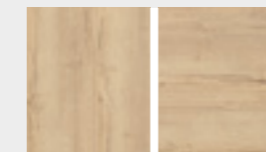

Dub halifax

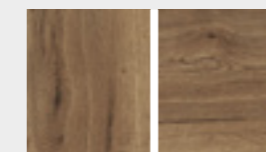

Dub halifax tmavý

## DÝHA FORTE

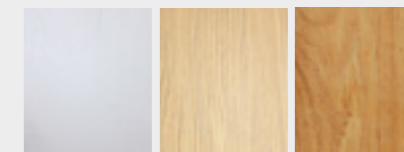

Dub bílý RAL 9003 Dub mléčný Dub přírodní

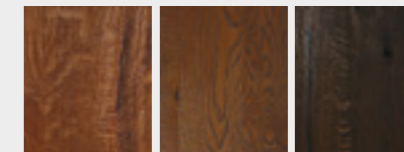

Dub – skořicová Dub – hnědá kouřová Dub – čokoládová

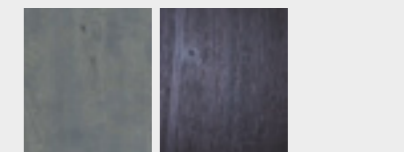

Dub šedý Dub černý

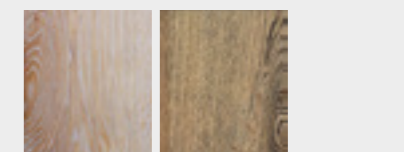

Dub vintage bílý pór Dub vintage černý pór

## LAKOVANÉ PU



Hladké

## LAMINÁT HPL

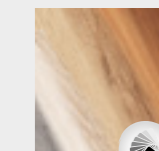

# LUMOS



## KONSTRUKCE



## PROVEDENÍ



## LAMINÁT

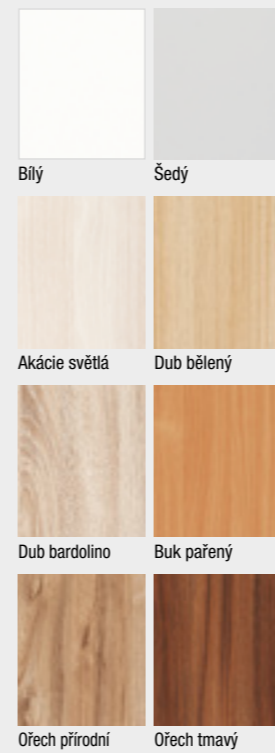

## LAMINÁT PLUS



## LAM. REAL

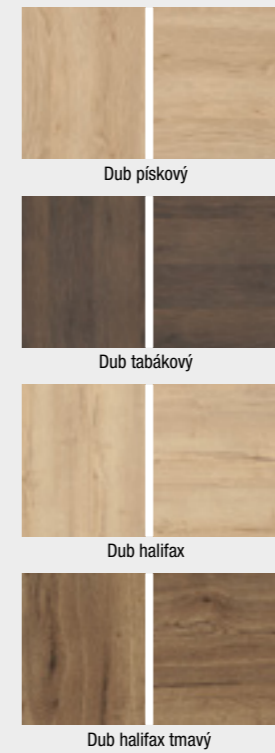

## LAM. REAL PŘÍČNĚ

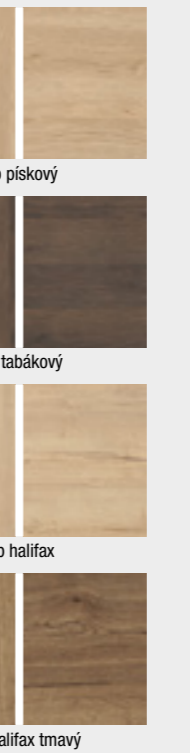

## DÝHA FORTE

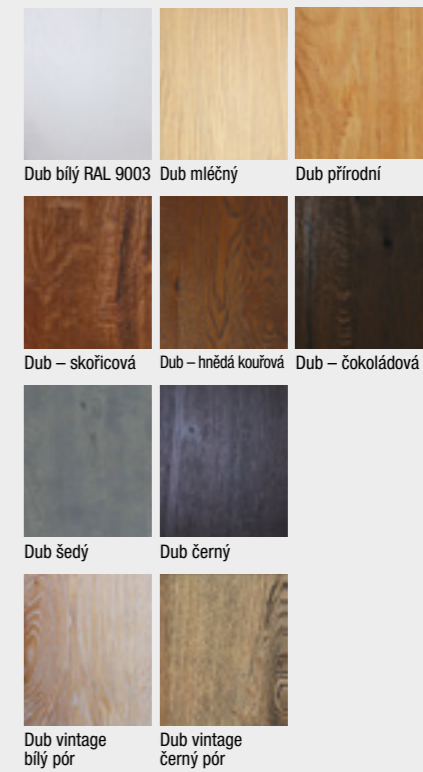

## LAKOVANÉ PU



## LAMINÁT HPL

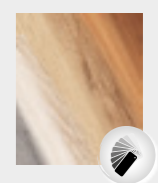



BETTY



KONSTRUKCE



PROVEDENÍ



LAMINÁT

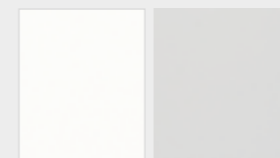

Bílý Šedý



Akácie světlá Dub bělený



Dub bardolino Buk pařený

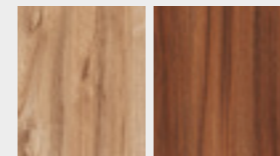

Ořech přírodní Ořech tmavý

LAMINÁT PLUS



Bílý samet Jasan bílý Kamenná šedá

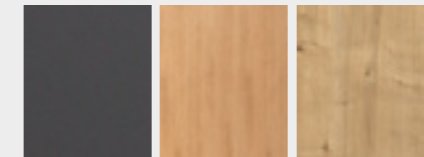

Antracit Dub medový Dub sukátý

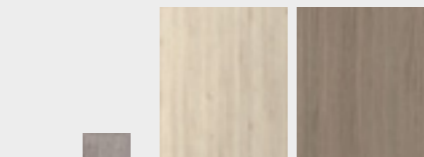

Dub šedobílý Pinie šedá Dub vicenza šedý

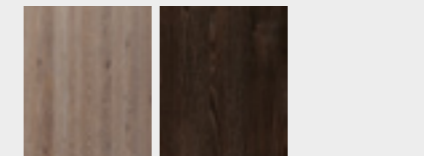

Dub lanýžový Dub černohnědý

LAM. REAL



Dub pískový

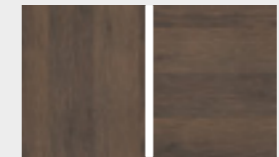

Dub tabákový

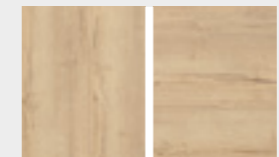

Dub halifax



Dub halifax tmavý

LAM. REAL PŘÍČNĚ

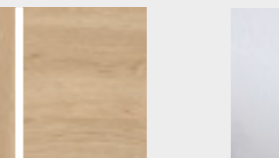

Dub bílý RAL 9003

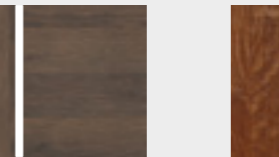

Dub – skořicová

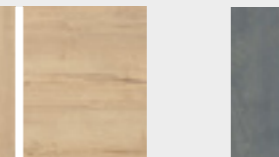

Dub šedý

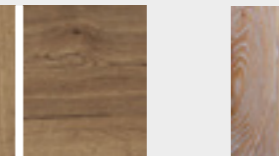

Dub vintage bílý pór

DÝHA FORTE

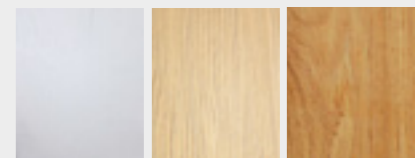

Dub bílý RAL 9003 Dub mléčný Dub přírodní

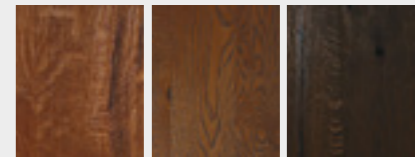

Dub – skořicová Dub – hnědá kouřová Dub – čokoládová

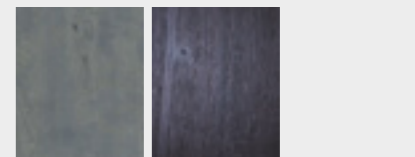

Dub šedý Dub černý

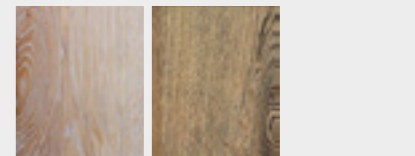

Dub vintage černý pór

LAKOVANÉ PU



Hladké

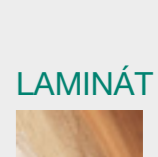

LAMINÁT HPL

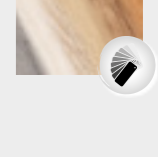

# FÉNIX

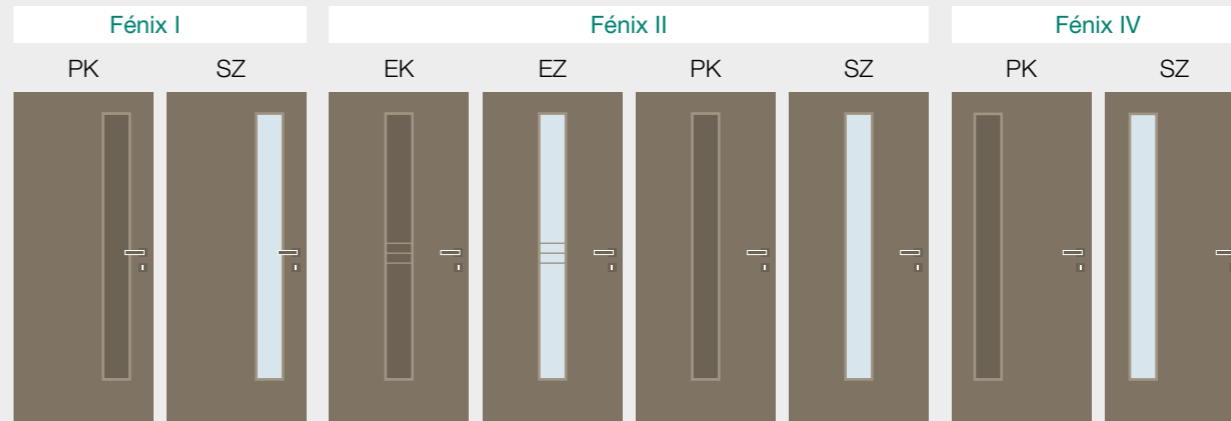

## KONSTRUKCE



## PROVEDENÍ

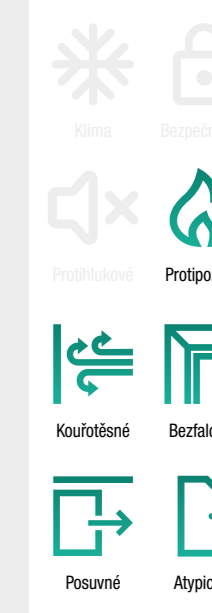

## LAMINÁT

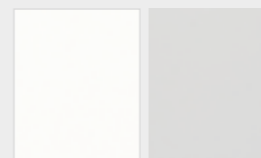

Bílý Šedý



Akácie světlá Dub bělený



Dub bardolino Buk pařený

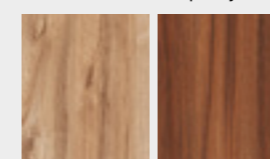

Ořech přírodní Ořech tmavý

## LAMINÁT PLUS

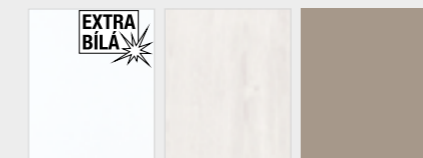

Bílý samet Jasan bílý Kamenná šedá

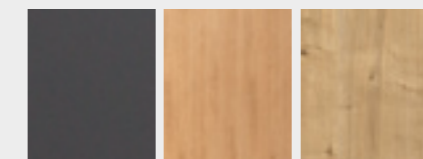

Antracit Dub medový Dub sukatý

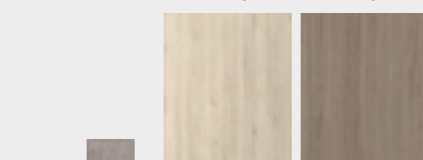

Dub šedobílý Pinie šedá Dub vicenza šedý

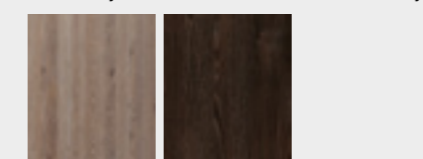

Dub lanýžový Dub černohnědý

## LAM. REAL



Dub pískový

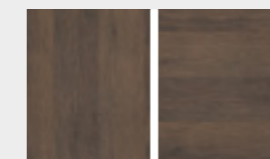

Dub tabákový

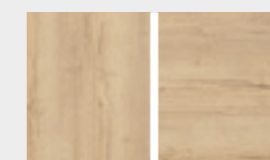

Dub halifax

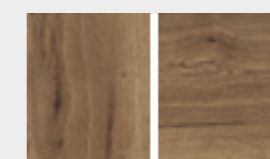

Dub halifax tmavý

## LAM. REAL PŘÍČNĚ

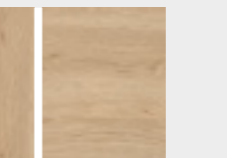

Dub pískový

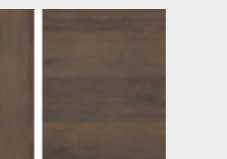

Dub tabákový

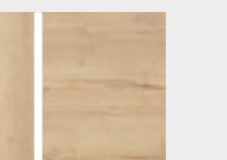

Dub halifax

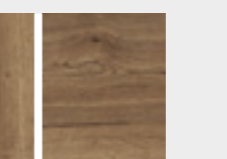

Dub halifax tmavý

## DÝHA FORTE

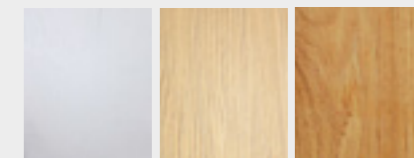

Dub bílý RAL 9003 Dub mléčný Dub přírodní

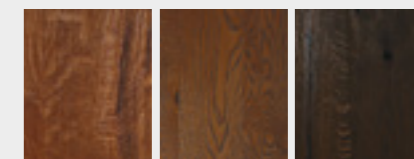

Dub – skořicová Dub – hnědá kouřová Dub – čokoládová

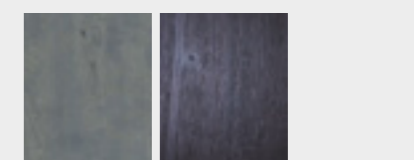

Dub šedý Dub černý

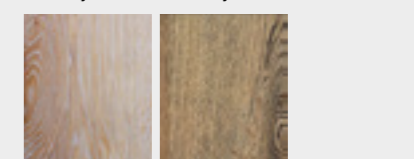

Dub vintage bílý pór Dub vintage černý pór

## LAKOVANÉ PU



Hladké

## LAMINÁT HPL

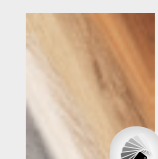

Hladké

# MAXIM

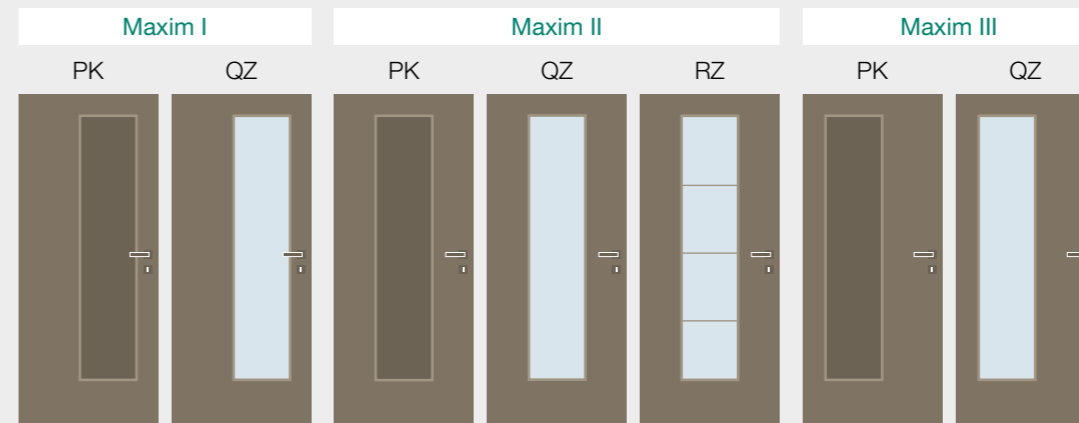

## KONSTRUKCE



## PROVEDENÍ



## LAMINÁT

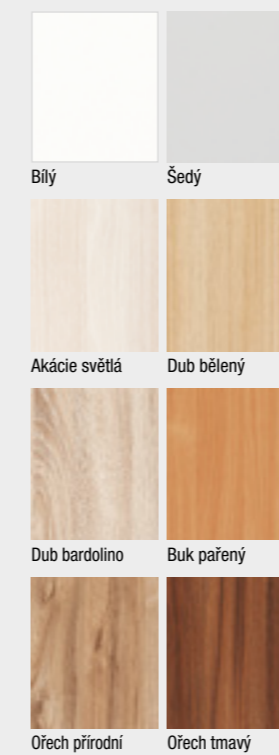

## LAMINÁT PLUS



## LAM. REAL LAM. REAL PŘÍČNĚ

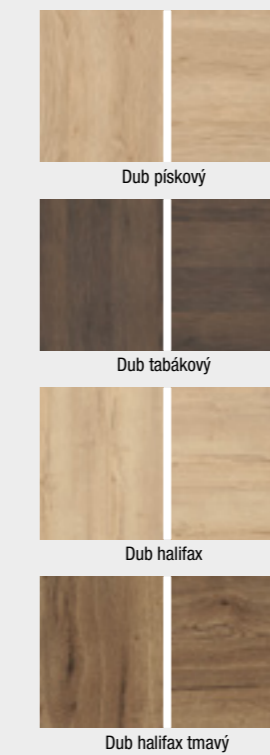

## DÝHA FORTE

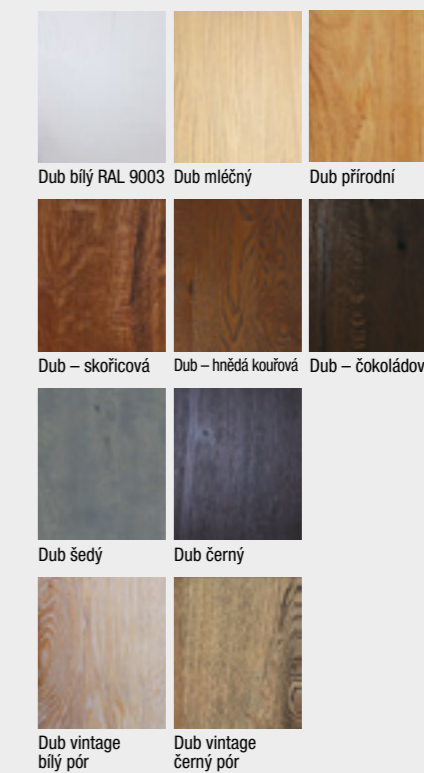

## LAKOVANÉ PU

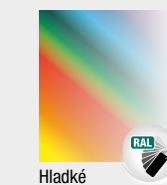

Hladké

## LAMINÁT HPL

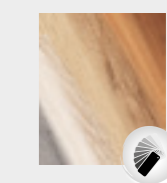



# MADA

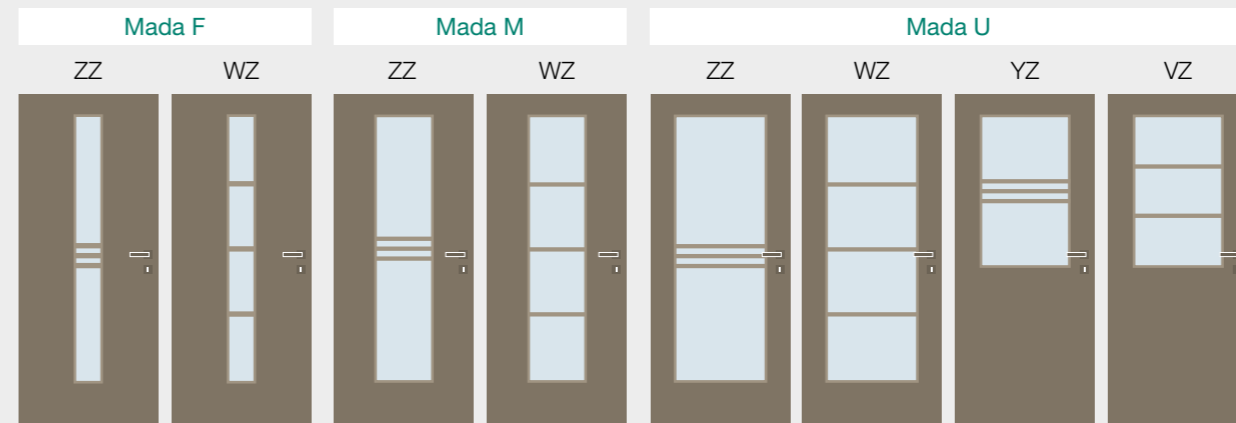

## KONSTRUKCE



## LAMINÁT

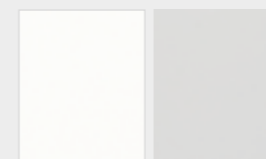

Bílý Šedý



Akácie světlá Dub bělený



Dub bardolino Buk pařený

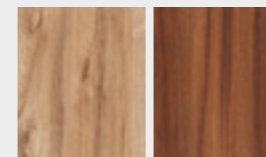

Ořech přírodní Ořech tmavý

## LAMINÁT PLUS



Bílý samet Jasan bílý Kamenná šedá

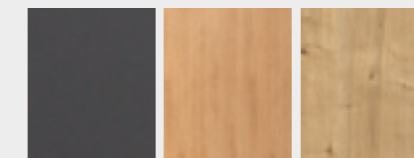

Antracit Dub medový Dub sukátý

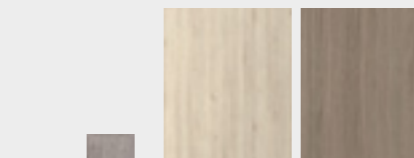

Dub šedobílý Pinie šedá Dub vicenza šedý

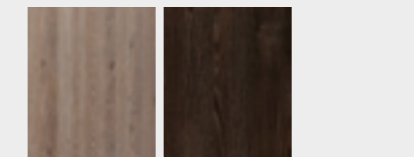

Dub lanýžový Dub černohnědý

## LAM. REAL



Dub pískový

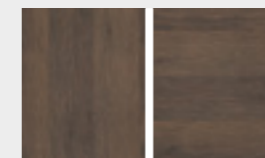

Dub tabákový

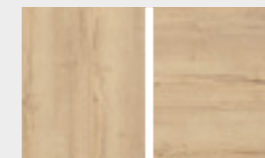

Dub halifax

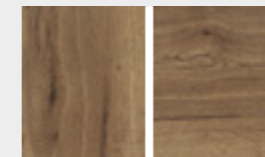

Dub halifax tmavý

## LAM. REAL PŘÍČNĚ

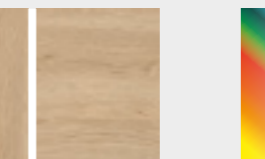

Dub pískový

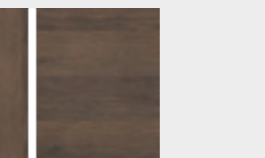

Dub tabákový

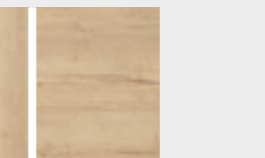

Dub halifax

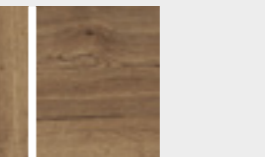

Dub halifax tmavý

## LAKOVANÉ PU

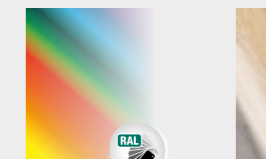

Hladké

## LAMINÁT HPL

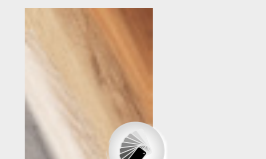

## PROVEDENÍ

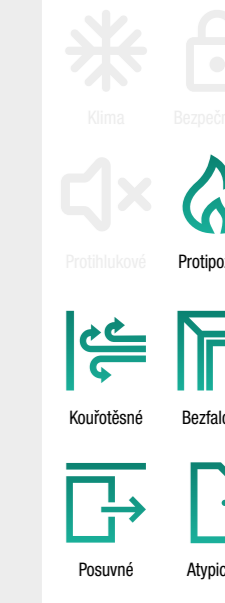



ALEX

Alex III				Alex IV				
PK	GZ1	GZ2	GZ3	PK	GZ1	GZ2	GZ3	GZ4

KONSTRUKCE



PROVEDENÍ

- Klima
- Bezpečnostní
- Protihlukové
- Protipožární
- Koufolečné
- Bezřalové
- Posuvné
- Atypické

LAMINÁT

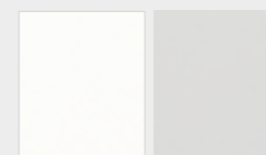

Bílý Šedý

LAMINÁT PLUS

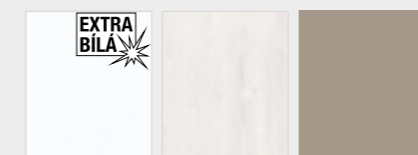

Bílý samet Jasan bílý Kamenná šedá

LAM. REAL

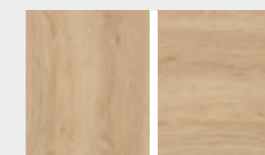

Dub pískový

LAM. REAL PŘÍČNĚ

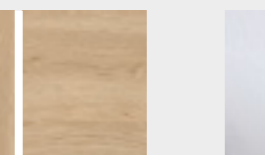

Dub tabákový

DÝHA FORTE

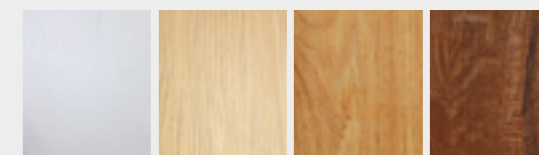

Dub bílý RAL 9003 Dub mléčný Dub přírodní Dub - skořicová



Akácie světlá Dub bělený

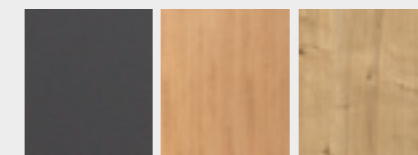

Antracit Dub medový Dub sukátý

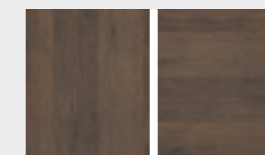

Dub halífax

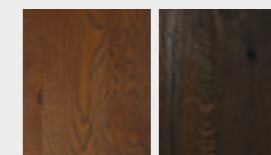

Dub - hnědá kouřová Dub - čokoládová



Dub bardolino Buk pařený

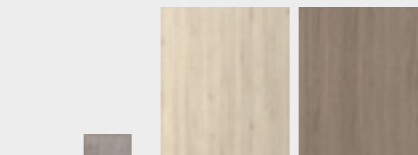

Dub šedobílý Pinie šedá Dub vicenza šedý

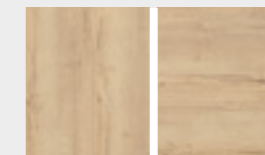

Dub halífax tmavý

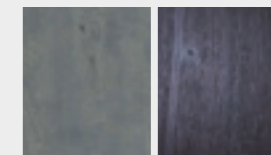

Dub šedý Dub černý

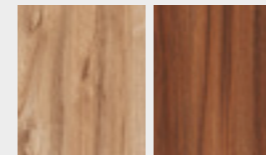

Ořech přírodní Ořech tmavý

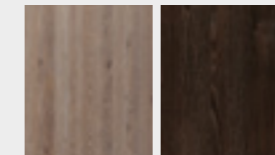

Dub lanýžový Dub černohnědý

LAKOVANÉ PU



Hladké

LAMINÁT HPL

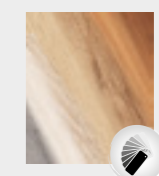

Dub vintage bílý pór Dub vintage černý pór



TRIX



KONSTRUKCE



PROVEDENÍ

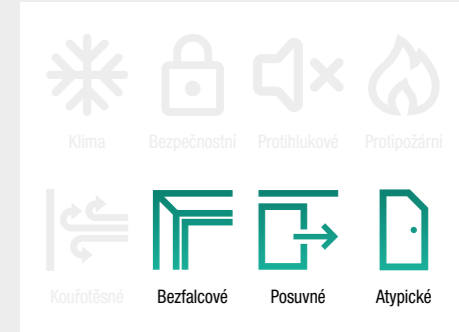

LAMINÁT

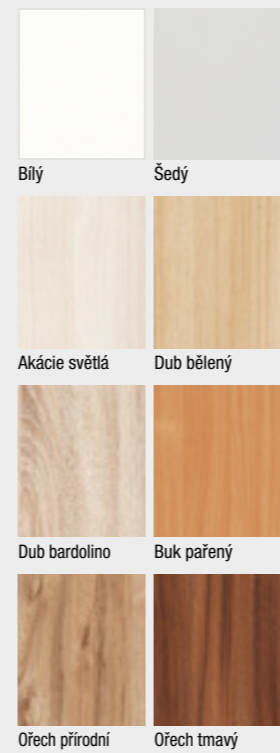

LAMINÁT PLUS



LAM. REAL

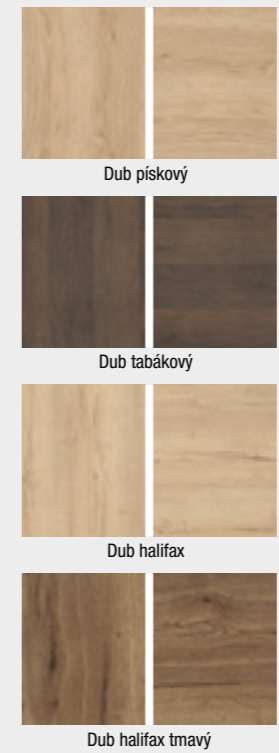

LAM. REAL PŘÍČNĚ

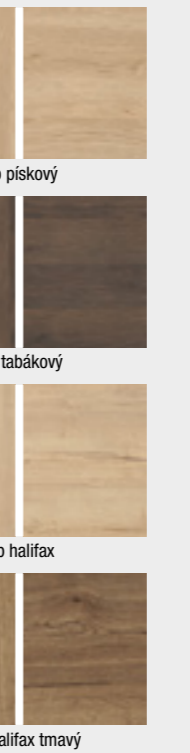

DÝHA FORTE

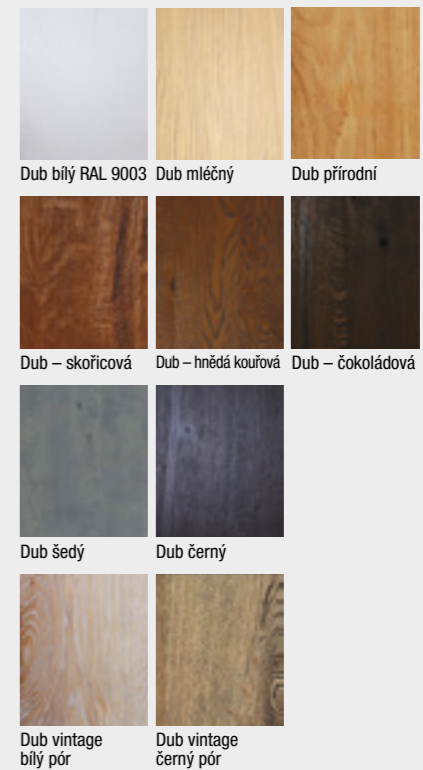

LAKOVANÉ PU



LAMINÁT HPL

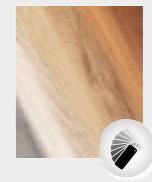





QUARTEX



KONSTRUKCE



PROVEDENÍ



LAMINÁT

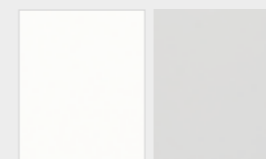

Bílý Šedý



Akácie světlá Dub bělený



Dub bardolino Buk pařený

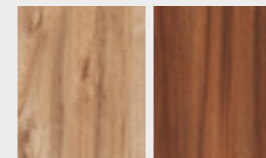

Ořech přírodní Ořech tmavý

LAMINÁT PLUS



Bílý samet Jasan bílý Kamenná šedá

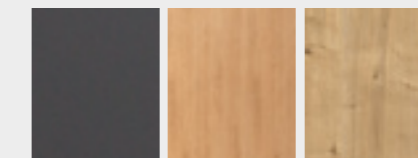

Antracit Dub medový Dub sukátý

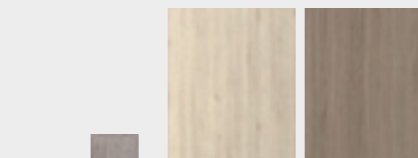

Dub šedobílý Pinie šedá Dub vicenza šedý

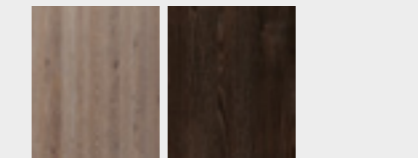

Dub lanýžový Dub černohnědý

LAM. REAL



Dub pískový

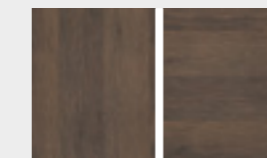

Dub tabákový



Dub halifax



Dub halifax tmavý

LAM. REAL PŘÍČNĚ

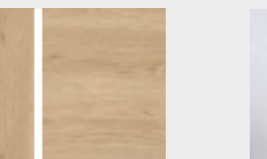

Dub bílý RAL 9003 Dub mléčný

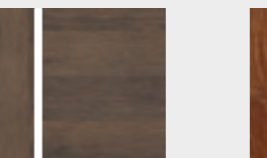

Dub – skořicová Dub – hnědá kouřová

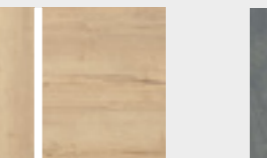

Dub – čokoládová

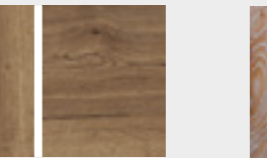

Dub šedý Dub černý

DÝHA FORTE

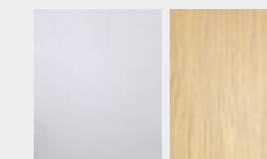

Dub bílý RAL 9003 Dub mléčný Dub přírodní

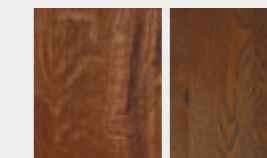

Dub – skořicová Dub – hnědá kouřová Dub – čokoládová

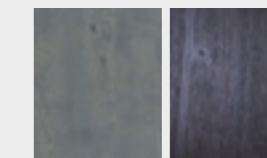

Dub šedý Dub černý

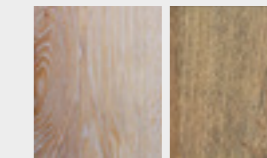

Dub vintage bílý pór Dub vintage černý pór

LAKOVANÉ PU



Hladké



Hladké

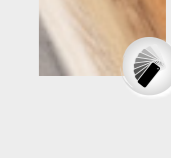

Hladké

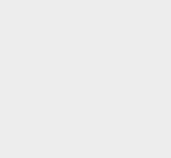

Hladké

LAMINÁT HPL

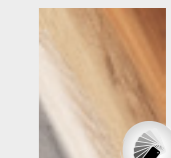

Hladké

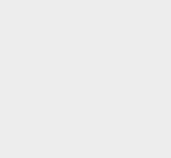

Hladké

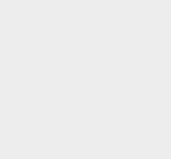

Hladké



NEXIS



KONSTRUKCE



PROVEDENÍ



LAMINÁT

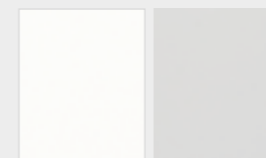

Bílý Šedý



Akácie světlá Dub bělený



Dub bardolino Buk pařený

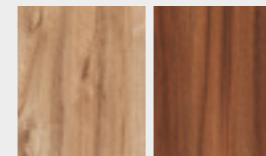

Ořech přírodní Ořech tmavý

LAMINÁT PLUS



Bílý samet Jasan bílý Kamenná šedá

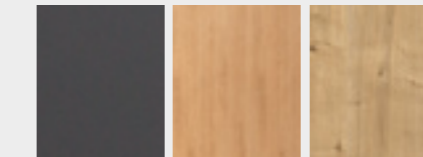

Antracit Dub medový Dub sukátý

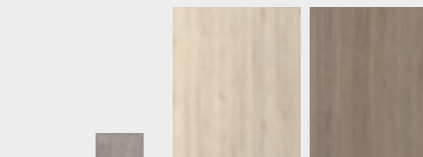

Dub šedobílý Pinie šedá Dub vicenza šedý

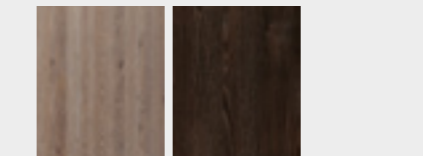

Dub lanýžový Dub černohnědý

LAM. REAL LAM. REAL PŘÍČNĚ



Dub pískový

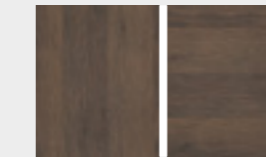

Dub tabákový

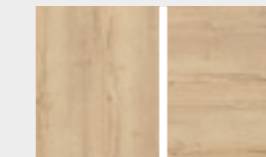

Dub halifax



Dub halifax tmavý

DÝHA FORTE

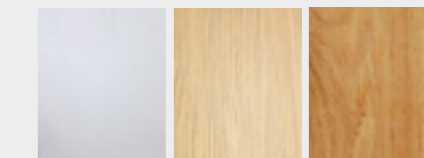

Dub bílý RAL 9003 Dub mléčný Dub přírodní

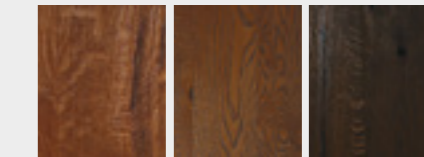

Dub – skořicová Dub – hnědá kouřová Dub – čokoládová

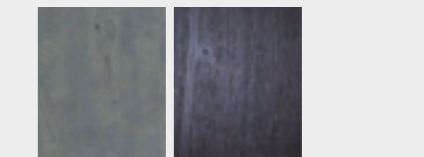

Dub šedý Dub černý

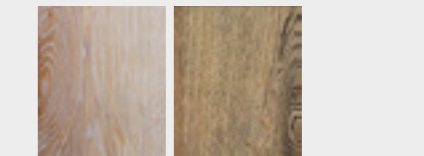

Dub vintage bílý pór Dub vintage černý pór

LAKOVANÉ PU

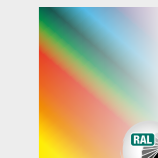

Hladké

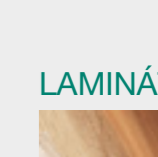

LAMINÁT HPL

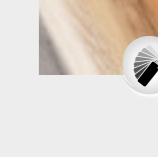

LAMINÁT HPL

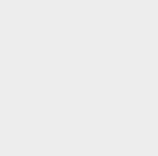

LAMINÁT HPL



# RUBIKA



## KONSTRUKCE



## PROVEDENÍ



## LAMINÁT

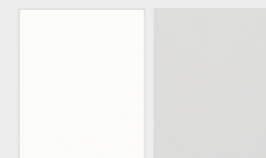

Bílý Šedý



Akácie světlá Dub bělený



Dub bardolino Buk pařený

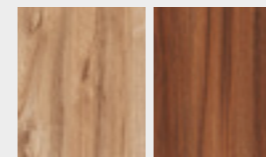

Ořech přírodní Ořech tmavý

## LAMINÁT PLUS



Bílý samet Jasan bílý Kamenná šedá

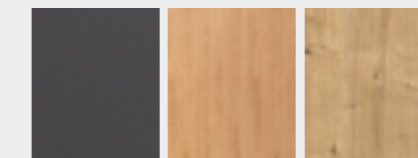

Antracit Dub medový Dub sukátý

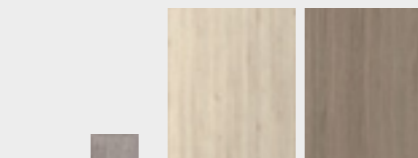

Dub šedobílý Pinie šedá Dub vicenza šedý

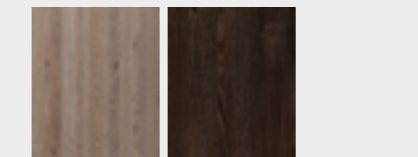

Dub lanýžový Dub černohnědý

## LAM. REAL



Dub pískový

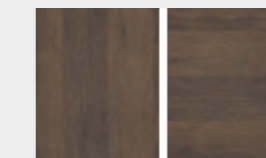

Dub tabákový

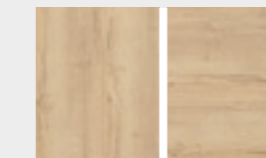

Dub halifax

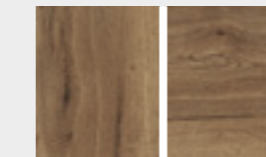

Dub halifax tmavý

## LAM. REAL PŘÍČNĚ

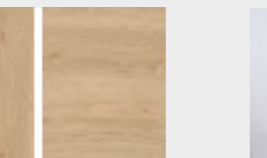

Dub bílý RAL 9003 Dub mléčný

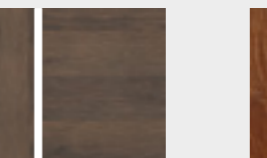

Dub – skořicová Dub – hnědá kouřová

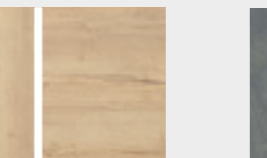

Dub šedý Dub černý

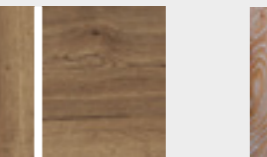

Dub vintage bílý pór Dub vintage černý pór

## DÝHA FORTE

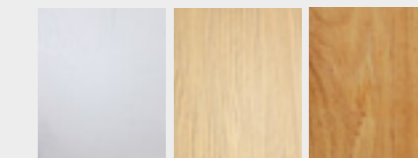

Dub bílý RAL 9003 Dub mléčný Dub přírodní

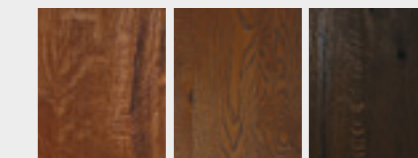

Dub – skořicová Dub – hnědá kouřová Dub – čokoládová

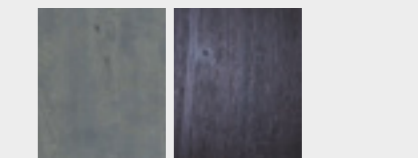

Dub šedý Dub černý

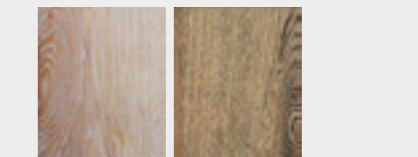

Dub vintage bílý pór Dub vintage černý pór

## LAKOVANÉ PU



Hladké

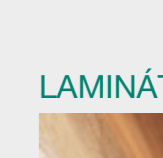

LAMINÁT HPL

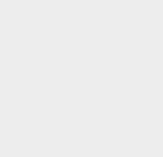
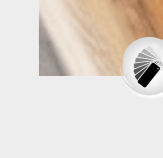



# LINIE



Linie Horizon								
L4	L4 SZ I	L4 SZ II	L4 SZ III	L4 QZ I	L4 QZ II	L4 QZ III	P4	P42

Linie Horizon							
L2	L2 SZ I	L2 SZ II	L2 SZ III	L2 QZ I	L2 QZ II	L2 QZ III	4V2

Linie Horizon		Linie Vertik			Linie Frame		
K1	K3	L2	L13P	LN	R1	RV2	RH4

## KONSTRUKCE

Děrovaná DTD



Plná DTD



## PROVEDENÍ



Klima



Bezpečnostní



Protihlukové



Protipožární



Kouřotěsné



Bezfalcové



Posuvné



Atypické

## LAKOVANÉ PU



Hladké



# ALUMI VERTIK S/L

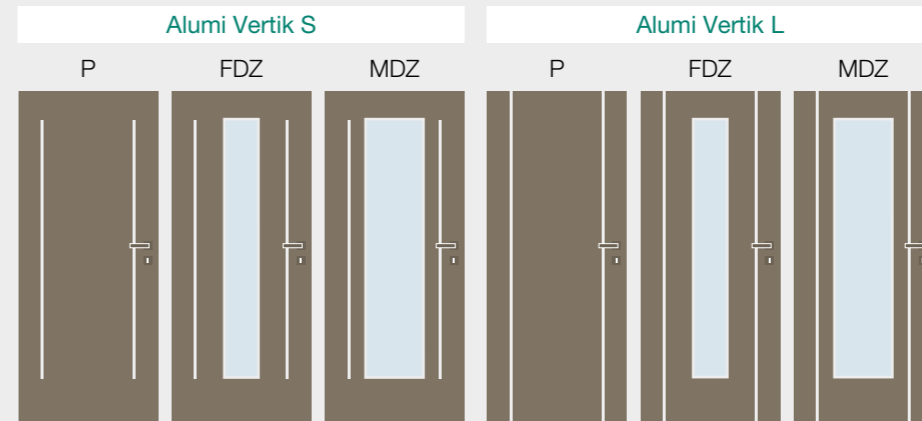

## KONSTRUKCE



## PROVEDENÍ



## LAMINÁT

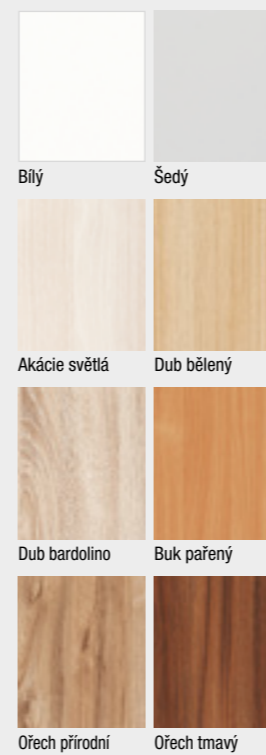

## LAMINÁT PLUS



## LAM. REAL LAM. REAL PŘÍČNĚ

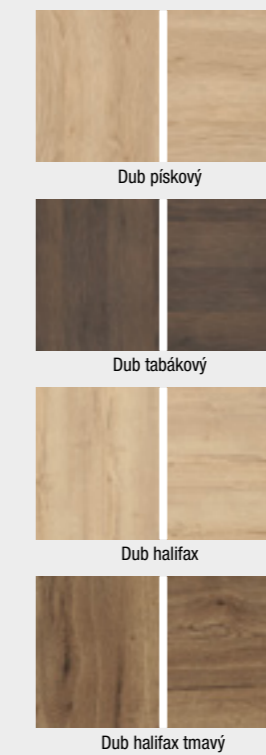

# ALUMI HORIZON S/L

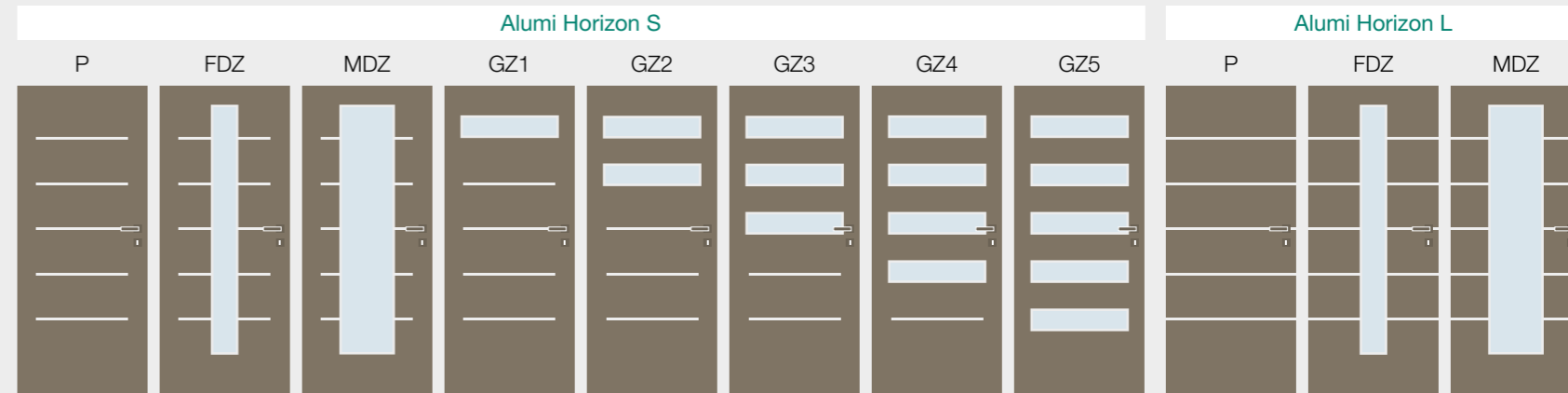

## LAMINÁT

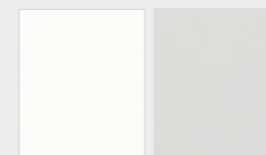

Bílý Šedý



Akácie světlá Dub bělený



Dub bardolino Buk pařený

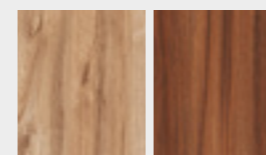

Ořech přírodní Ořech tmavý

## LAMINÁT PLUS



Bílý samet Jasan bílý Kamenná šedá

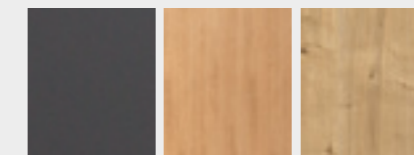

Antracit Dub medový Dub sukatý

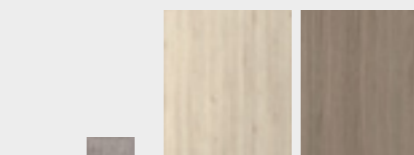

Dub šedobílý Pinie šedá Dub vicenza šedý

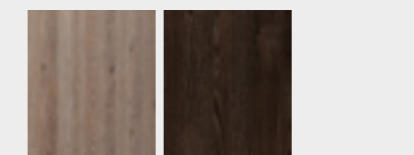

Dub lanýžový Dub černohnědý

## LAM. REAL LAM. REAL PŘÍČNĚ



Dub pískový

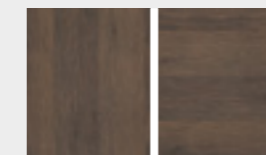

Dub tabákový



Dub halifax

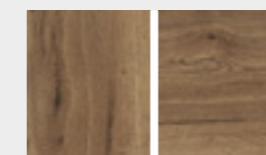

Dub halifax tmavý

## LAKOVANÉ PU

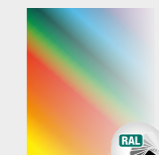

Hladké

## KONSTRUKCE



## PROVEDENÍ





# ALUMI RUBY



## KONSTRUKCE



## PROVEDENÍ



## LAMINÁT

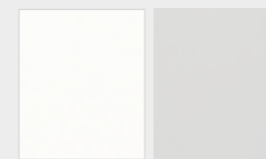

Bílý Šedý



Akácie světlá Dub bělený



Dub bardolino Buk pařený

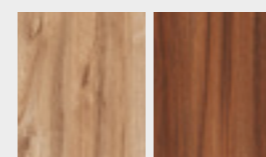

Ořech přírodní Ořech tmavý

## LAMINÁT PLUS



Bílý samet Jasan bílý Kamenná šedá

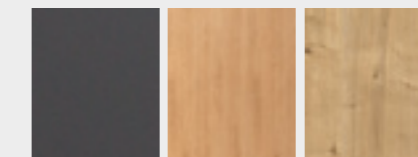

Antracit Dub medový Dub sukátý

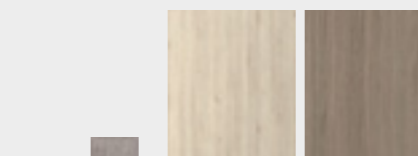

Dub šedobílý Pinie šedá Dub vicenza šedý

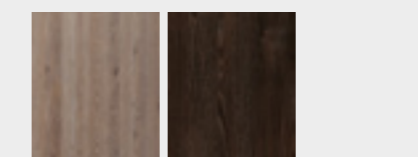

Dub lanýžový Dub černohnědý

## LAM. REAL REAL PŘÍČNĚ



Dub pískový

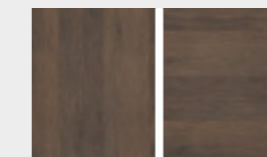

Dub tabákový



Dub halifax

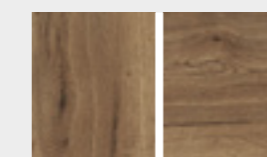

Dub halifax tmavý



# ALUMI MONTÉ

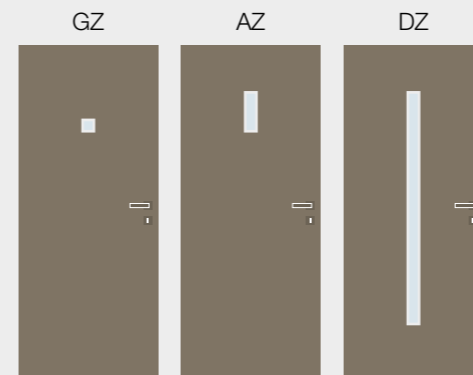

## KONSTRUKCE



## PROVEDENÍ



## LAMINÁT

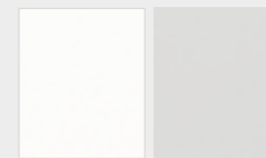

Bílý Šedý



Akácie světlá Dub bělený



Dub bardolino Buk pařený

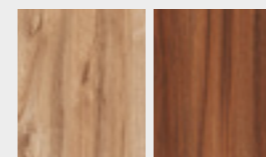

Ořech přírodní Ořech tmavý

## LAMINÁT PLUS

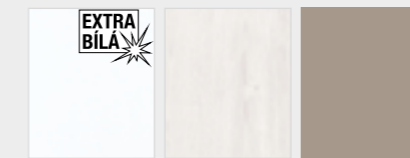

Bílý samet Jasan bílý Kamenná šedá

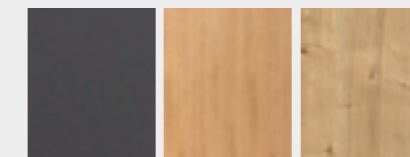

Antracit Dub medový Dub sukatý

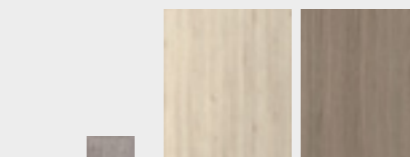

Dub šedobílý Pinie šedá Dub vicenza šedý

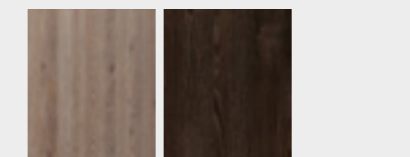

Dub lanýžový Dub černohnědý

## LAM. REAL



Dub pískový

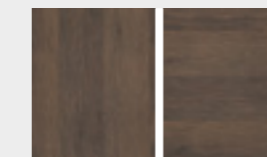

Dub tabákový



Dub halifax



Dub halifax tmavý

## LAM. REAL PŘÍČNĚ

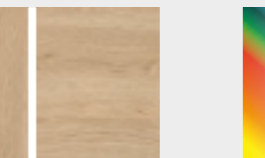

Dub pískový

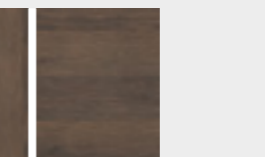

Dub tabákový

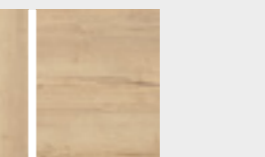

Dub halifax

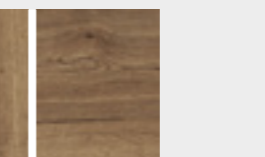

Dub halifax tmavý

## LAKOVANÉ PU



Hladké





# ALUMI OSTATNÍ DVEŘE

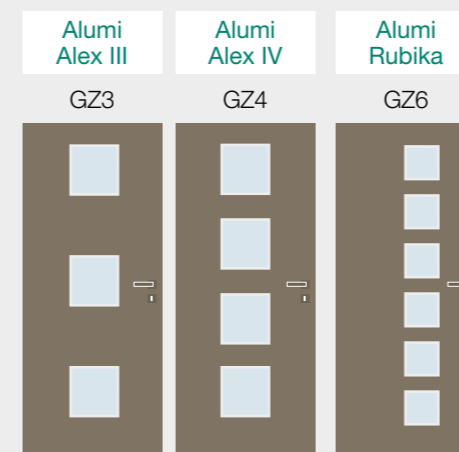
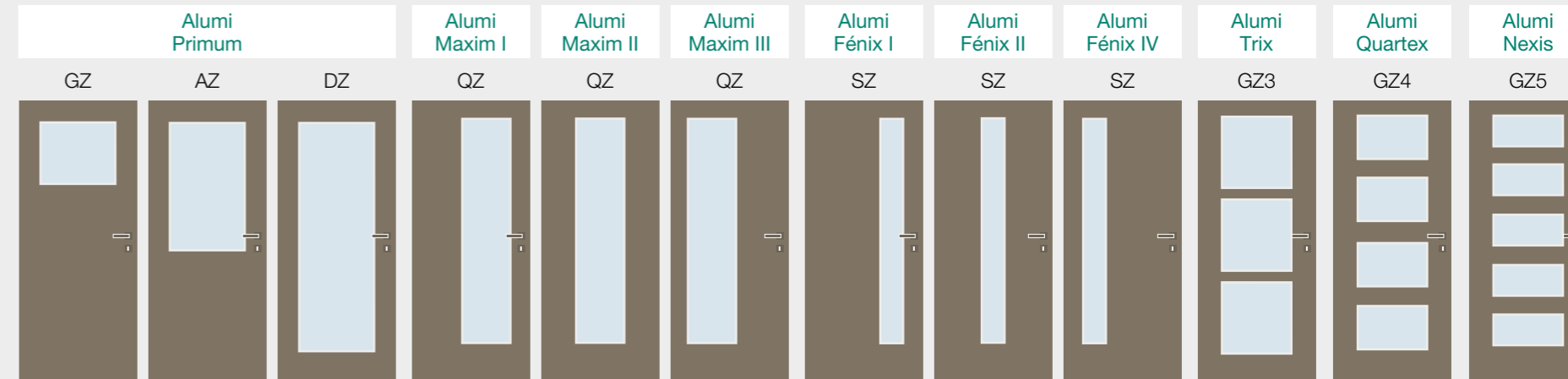

## KONSTRUKCE



## PROVEDENÍ



## LAMINÁT

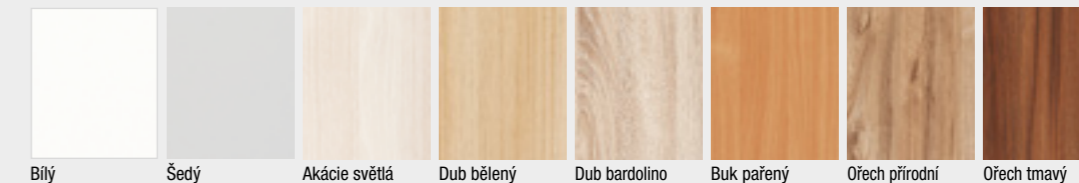

## LAMINÁT PLUS

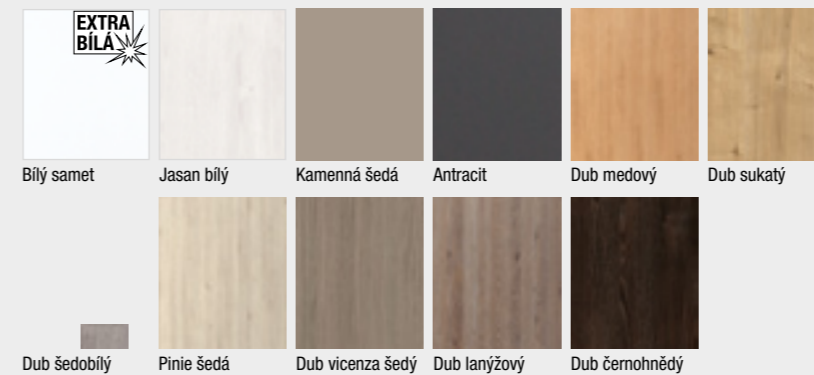

## LAM. REAL

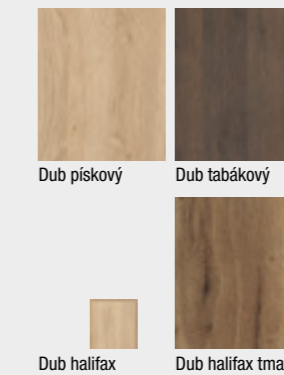

## LAM. REAL PŘÍČNĚ

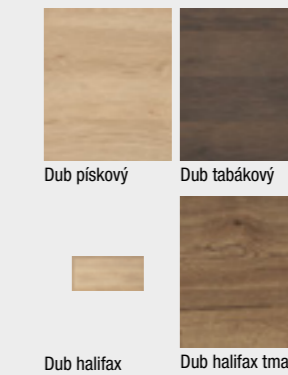

## LAKOVANÉ PU

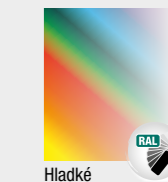



# KITTY

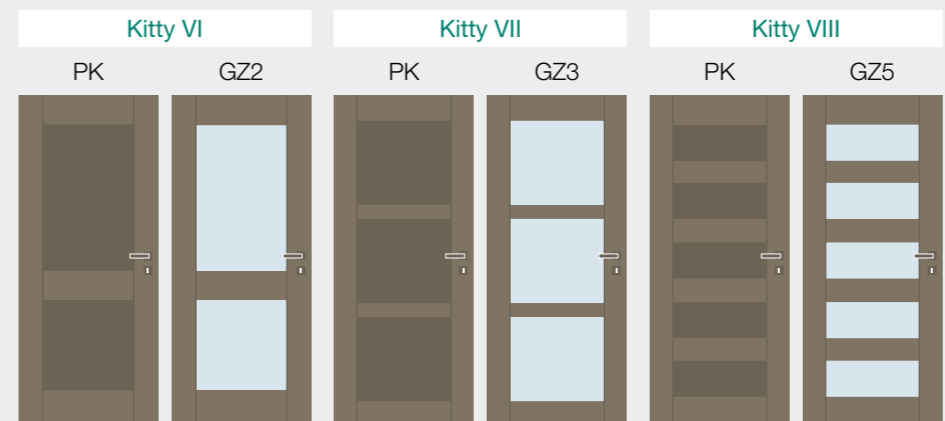
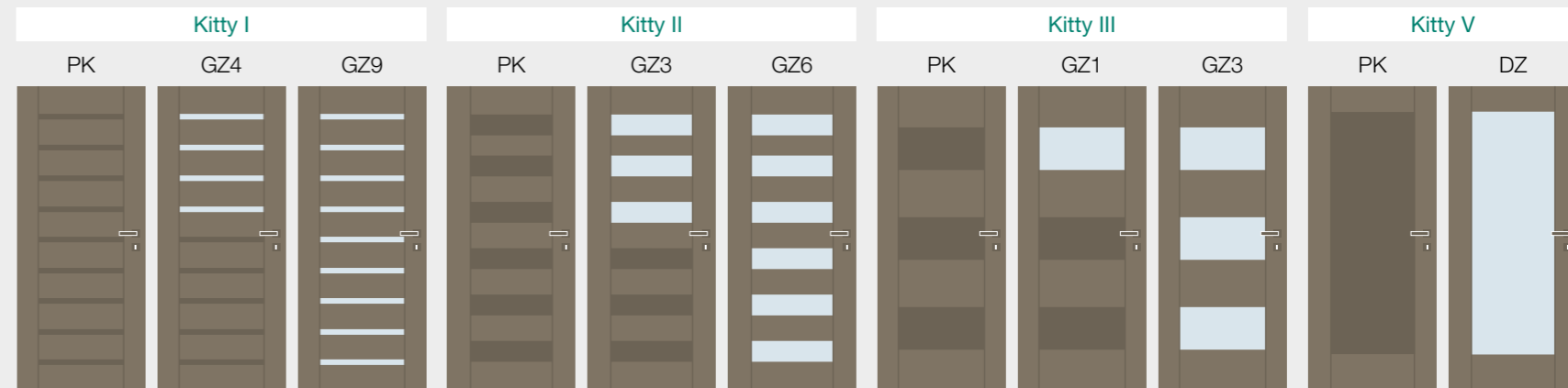

## KONSTRUKCE



## PROVEDENÍ

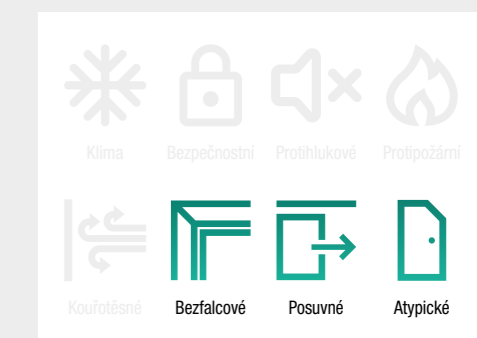

## LAMINÁT

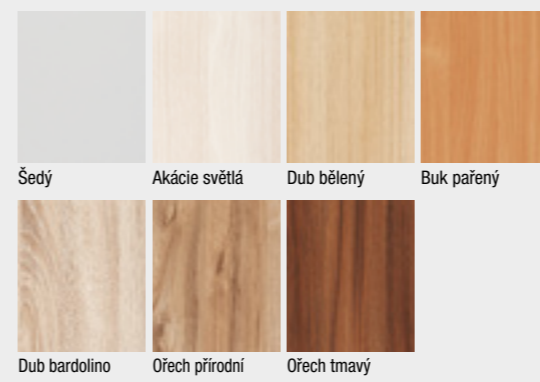

## LAMINÁT PLUS

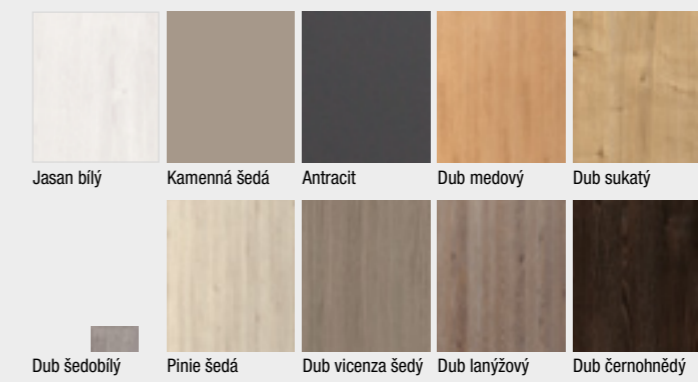

## LAM. REAL / LAM. REAL PŘÍČNĚ

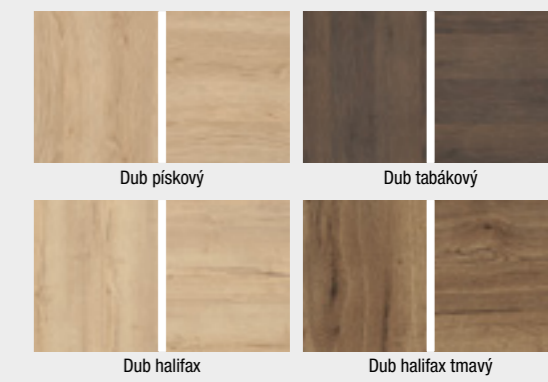



# TRIUMF

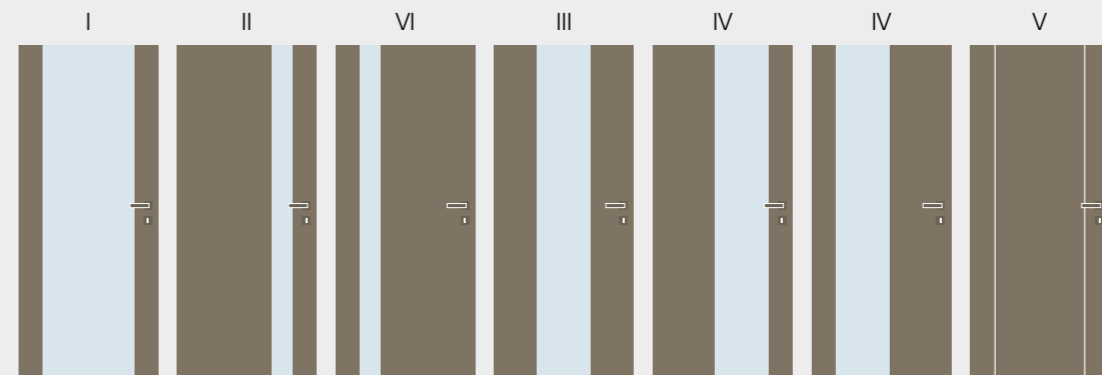

## KONSTRUKCE

Dřevěné hranoly / děrovaná DTD a sklo connex



Varianta Triumf V



## PROVEDENÍ



## LAMINÁT

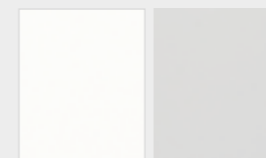

Bílý Šedý



Akácie světlá Dub bělený



Dub bardolino Buk pařený

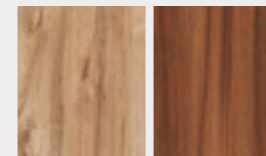

Ořech přírodní Ořech tmavý

## LAMINÁT PLUS



Bílý samet Jasan bílý Kamenná šedá

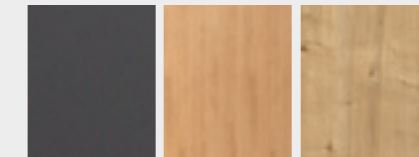

Antracit Dub medový Dub sukátý

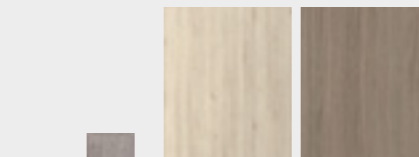

Dub šedobílý Pinie šedá Dub vicenza šedý

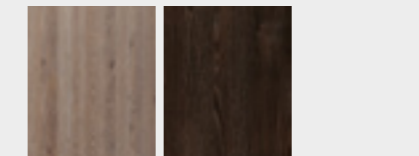

Dub lanýžový Dub černohnědý

## LAM. REAL REAL PŘÍČNĚ

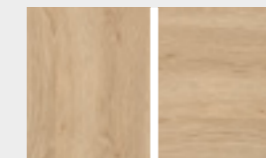

Dub pískový

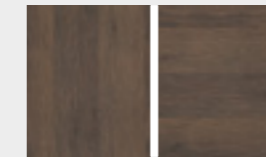

Dub tabákový

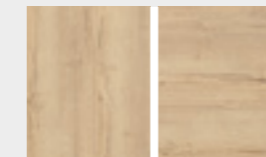

Dub halifax



Dub halifax tmavý

## DÝHA FORTE

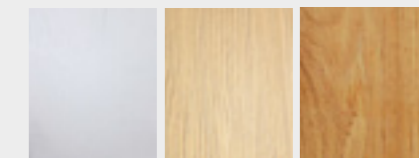

Dub bílý RAL 9003 Dub mléčný Dub přírodní

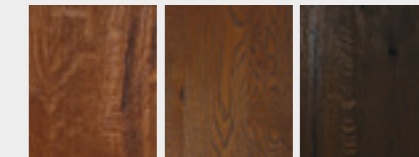

Dub – skořicová Dub – hnědá kouřová Dub – čokoládová

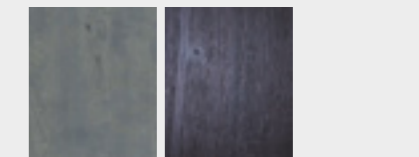

Dub šedý Dub černý

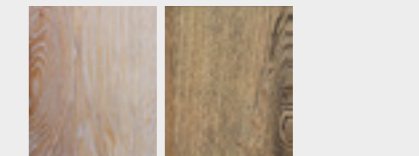

Dub vintage bílý pór Dub vintage černý pór

## LAKOVANÉ PU

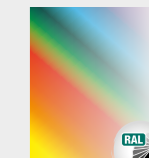

Hladké

## LAMINÁT HPL

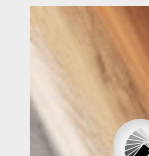



NEMO

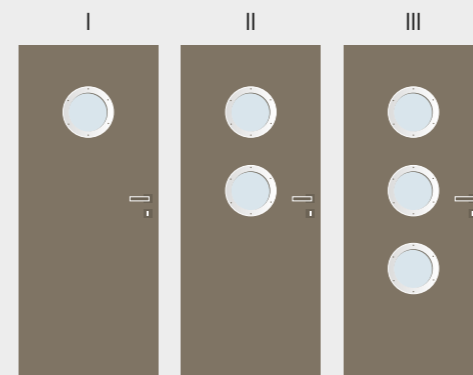

KONSTRUKCE



PROVEDENÍ



LAMINÁT

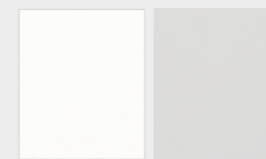

Bílý Šedý



Akácie světlá Dub bělený



Dub bardolino Buk pařený

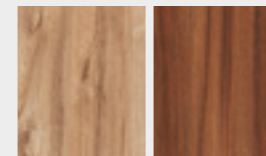

Ořech přírodní Ořech tmavý

LAMINÁT PLUS



Bílý samet Jasan bílý Kamenná šedá

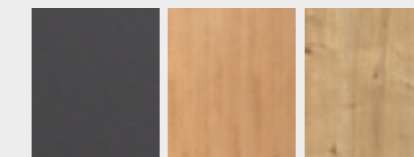

Antracit Dub medový Dub sukátý

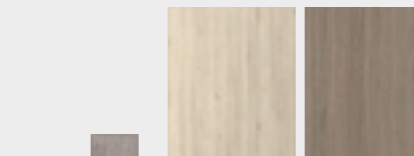

Dub šedobílý Pinie šedá Dub vicenza šedý

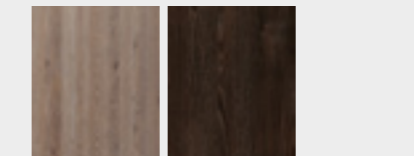

Dub lanýžový Dub černohnědý

LAM. REAL



Dub pískový

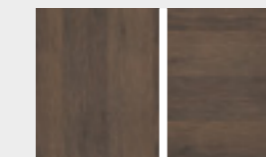

Dub tabákový

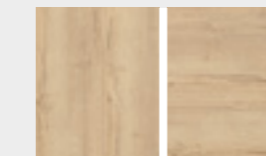

Dub halifax



Dub halifax tmavý

LAM. REAL PŘÍČNĚ

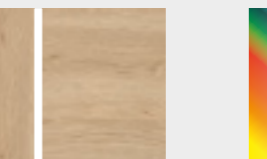

Dub pískový

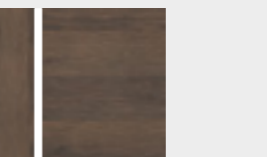

Dub tabákový

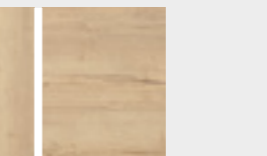

Dub halifax

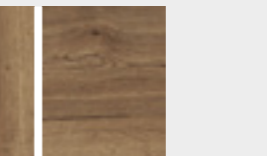

Dub halifax tmavý

LAKOVANÉ PU



Hladké

# CELOSKLENĚNÉ DVEŘE



Float čirý	Satinato	Pampeliška pískování	Lamine pískování	Crosta pískování	Orrizonte pískování	Natura pískování	Albero pískování	Torrente pískování	Centro pískování	Arco float pískování/P	Tinca planibel bronz pískování/P
Arpione planibel šedý pískování/P	Riccioli planibel modrý pískování/N	Edera pískování/P	Brusco – Linie gravírování	Brezza satinato gravírování V5	Griglia satinato gravírování V5	Erba nanotisk	Energia nanotisk	Bacino satinato nanotisk	Asta satinato nanotisk	Cadere satinato nanotisk	Moccio float nanotisk
Rastrování 1	Rastrování 2	Rastrování 3	<p><b>KONSTRUKCE</b></p> <p>Kalené sklo ESG 8 mm float čirý / extra čirý, planibel bronz / šedý / tmavě šedý, satinato čiré / extra čiré</p> <p><b>PROVEDENÍ</b></p> <p>Posuvné</p> <p>Atypické</p> <p><b>POZITIV</b></p> <p>= grafika zobrazena pískováním, ostatní plocha ponechána ve vzhledu zvoleného základního skla</p> <p><b>NEGATIV</b></p> <p>= grafika ponechána v provedení konkrétního základního skla, ostatní plocha mimo grafiku pískovaná</p> <p><b>GRAVÍROVANÉ DEKORY</b></p> <p>= úprava plochy skla pomocí frézování drážek</p>								



# PROTIPOŽÁRNÍ DVEŘE EI/EW 30

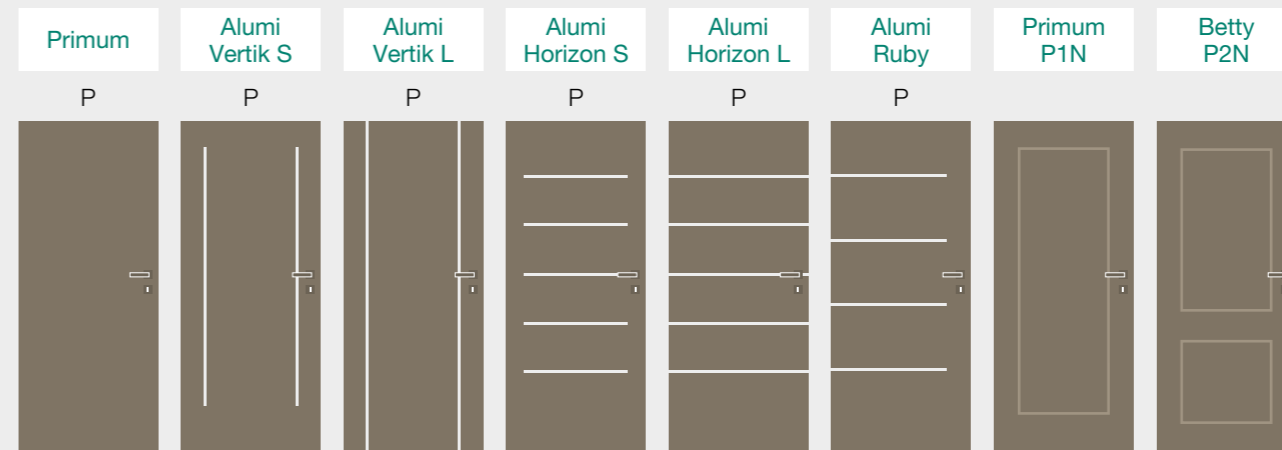

## LAMINÁT

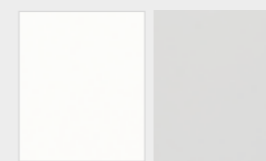

Bílý Šedý



Akácie světlá Dub bělený



Dub bardolino Buk pařený

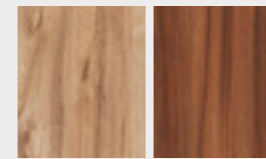

Ořech přírodní Ořech tmavý

## LAMINÁT PLUS

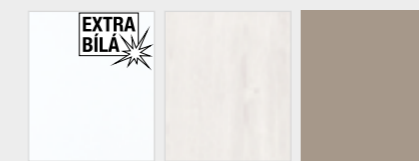

Bílý samet Jasan bílý Kamenná šedá

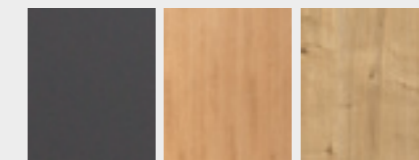

Antracit Dub medový Dub sukatý

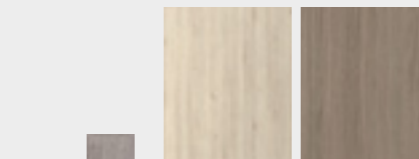

Dub šedobílý Pinie šedá Dub vicenza šedý

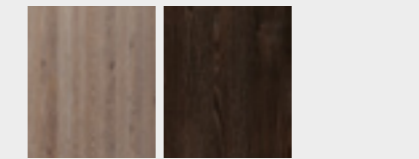

Dub lanýžový Dub černohnědý

## LAM. REAL



Dub pískový Dub tabákový

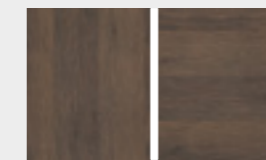

Dub halifax Dub halifax tmavý

## LAM. REAL PŘÍČNĚ

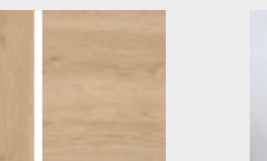

Dub pískový Dub tabákový

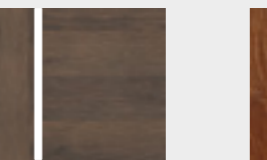

Dub halifax Dub halifax tmavý

## DÝHA FORTE

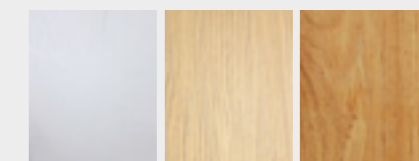

Dub bílý RAL 9003 Dub mléčný Dub přírodní

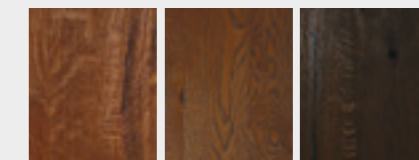

Dub – skořicová Dub – hnědá kouřová Dub – čokoládová

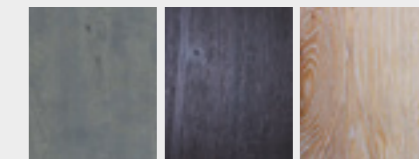

Dub šedý Dub černý Dub vintage bílý pór Dub vintage černý pór

## LAKOVANÉ PU

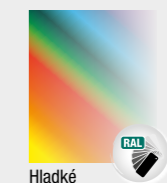

Hladké

## LAMINÁT HPL

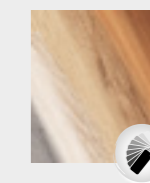

Hladké

## KONSTRUKCE

Protipožární výplň



## PROVEDENÍ



Klima



Bezpečnostní



Protihlukové



Protipožární



Kouřotěsné



Bezřalové



Posuvné



Atypické



# PROSKLENÉ PROTIPOŽÁRNÍ DVEŘE EI/EW 30

	Primum			Betty	Maxim I	Maxim II	Maxim III	Fénix I	Fénix II	Fénix IV
	GZ	AZ	DZ	AN	QZ	QZ	QZ	SZ	SZ	SZ

## KONSTRUKCE

Protipožární výplň



## PROVEDENÍ



Klima



Bezpečnostní



Protihlukové



Protipožární



Kouřotěsné



Bezřalové



Posuvné



Atypické

## LAMINÁT

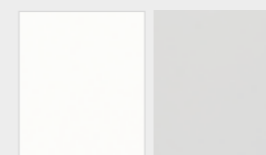

Bílý Šedý



Akácie světlá Dub bělený



Dub bardolino Buk pařený

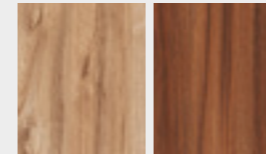

Ořech přírodní Ořech tmavý

## LAMINÁT PLUS

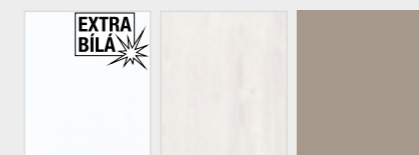

Bílý samet Jasan bílý Kamenná šedá

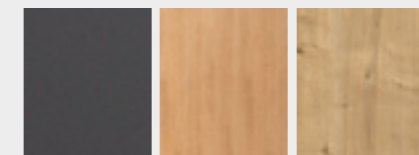

Antracit Dub medový Dub sukatý

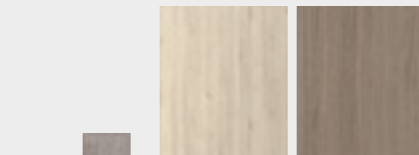

Dub šedobílý Pinie šedá Dub vicenza šedý

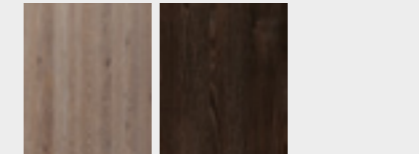

Dub lanýžový Dub černohnědý

## LAM. REAL



Dub pískový

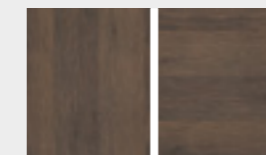

Dub tabákový

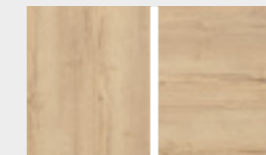

Dub halifax



Dub halifax tmavý

## LAM. REAL PŘÍČNĚ

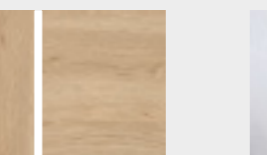

Dub pískový

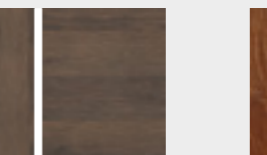

Dub tabákový

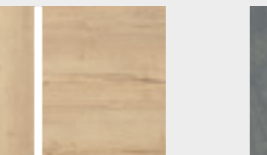

Dub halifax

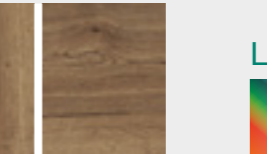

Dub halifax tmavý

## DÝHA FORTE

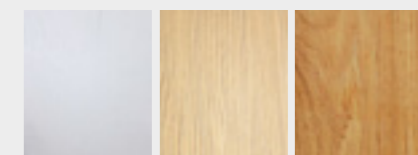

Dub bílý RAL 9003 Dub mléčný Dub přírodní

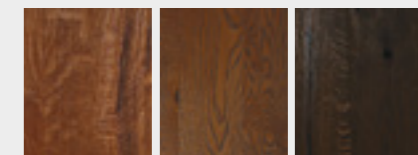

Dub – skořicová Dub – hnědá kouřová Dub – čokoládová

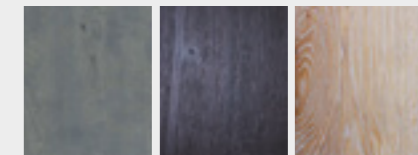

Dub šedý Dub černý Dub vintage bílý pór Dub vintage černý pór

## LAKOVANÉ PU



Hladké

## LAMINÁT HPL

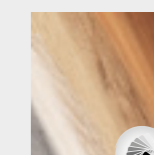

Hladké

# PROTIPOŽÁRNÍ DVEŘE LINIE EI/EW 30



## Linie Horizon

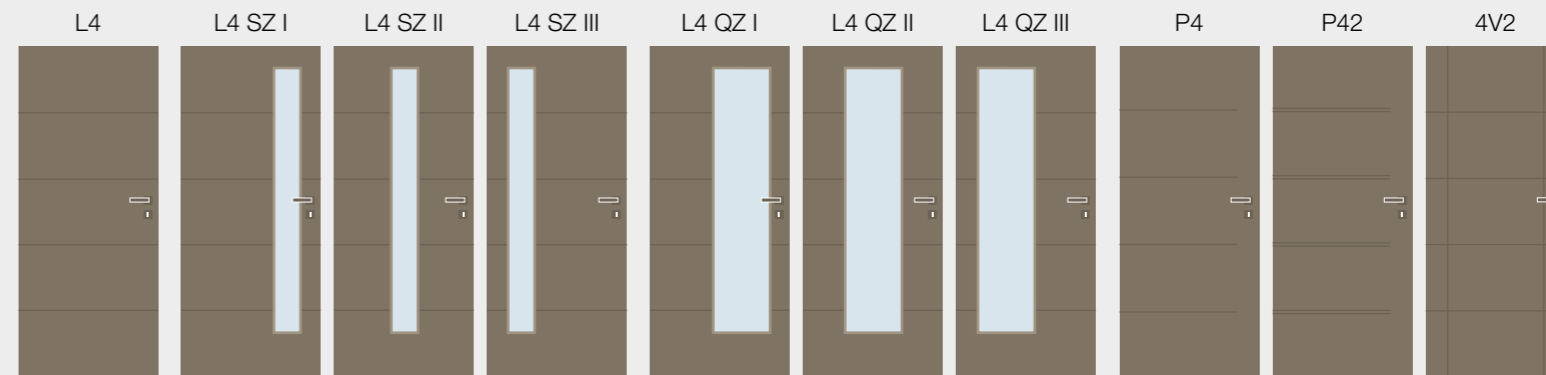

## Linie Horizon

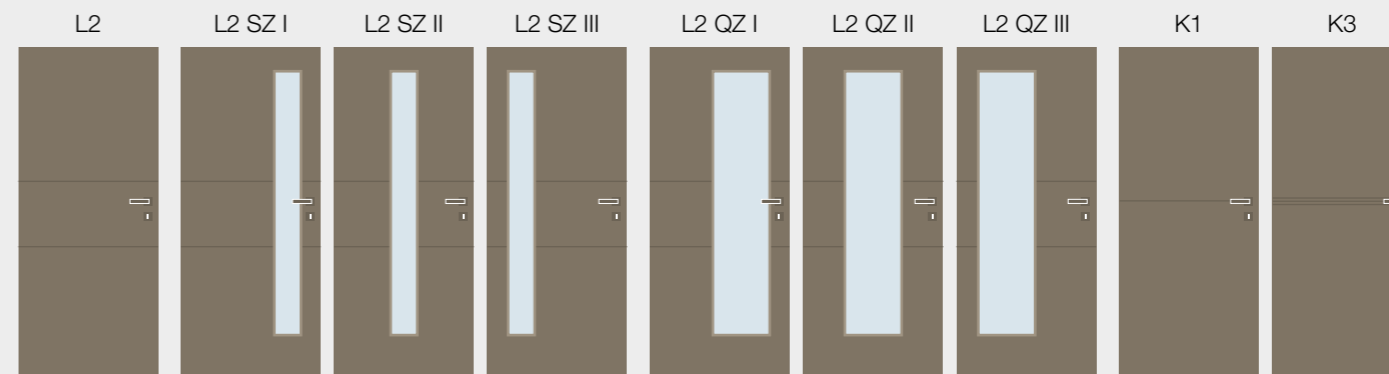

## Linie Vertik

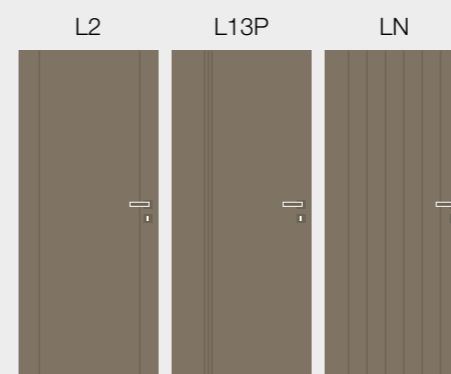

## Linie Frame

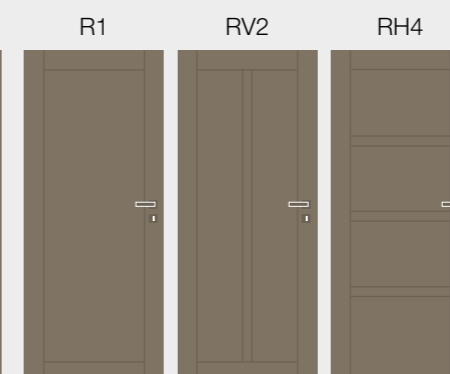

## KONSTRUKCE

Protipožární výplň



## PROVEDENÍ

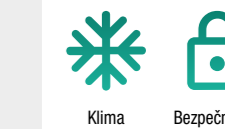

## LAKOVANÉ PU



Hladké



# VSTUPNÍ DVEŘE DO BYTU RC2/RC3

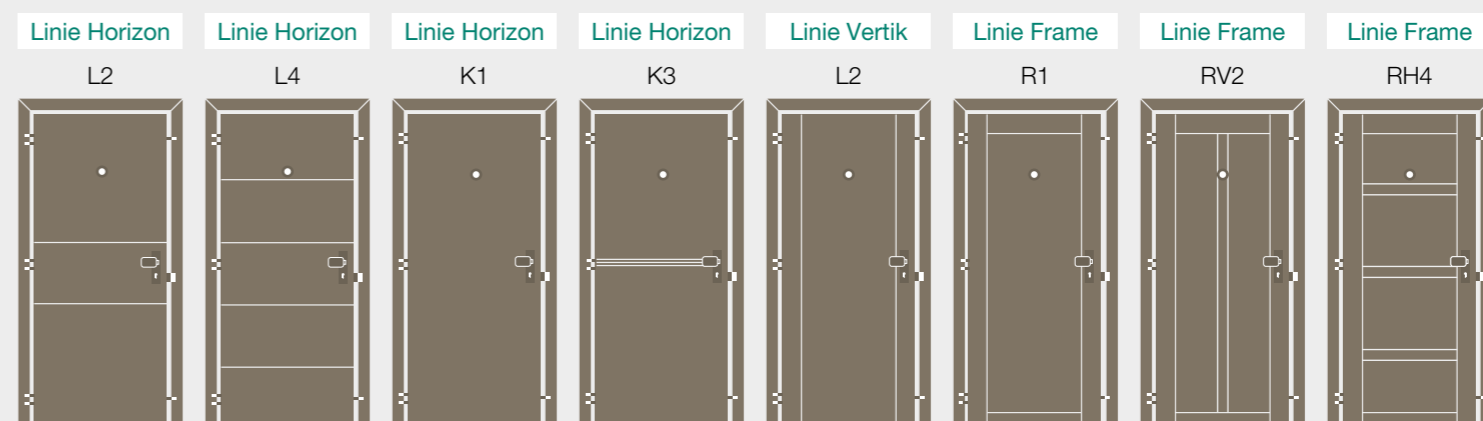
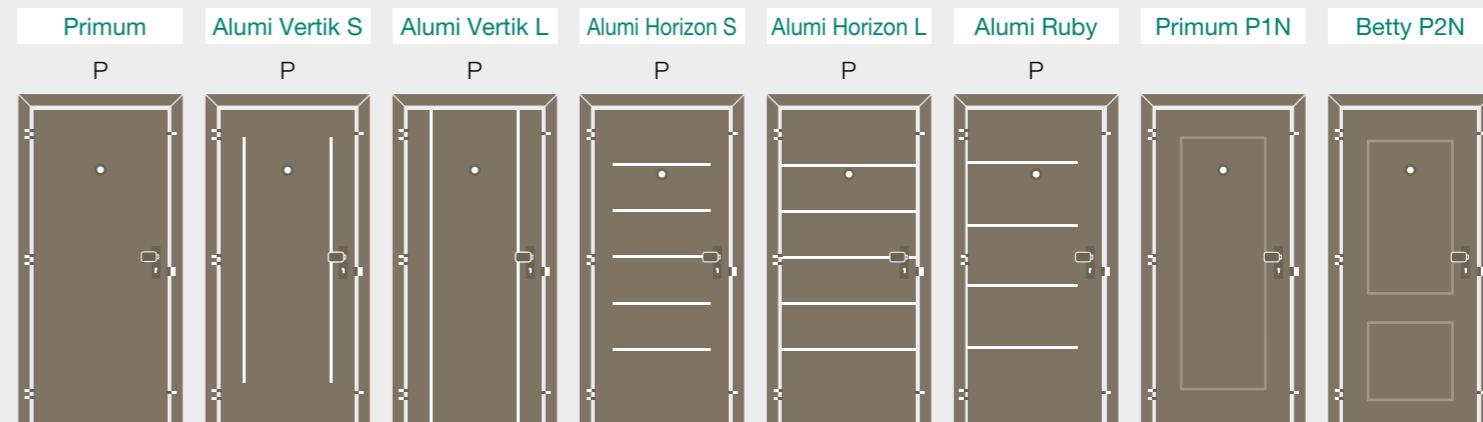

## LAMINÁT

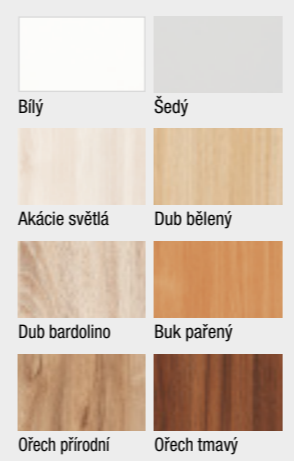

## LAMINÁT PLUS



## LAM. REAL LAM. REAL PŘÍČNĚ

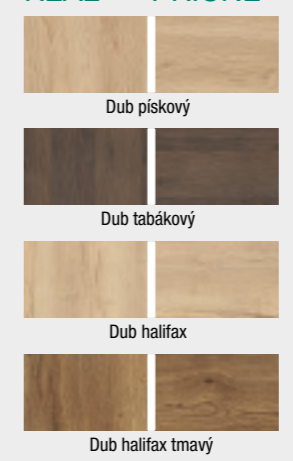

## DÝHA FORTE

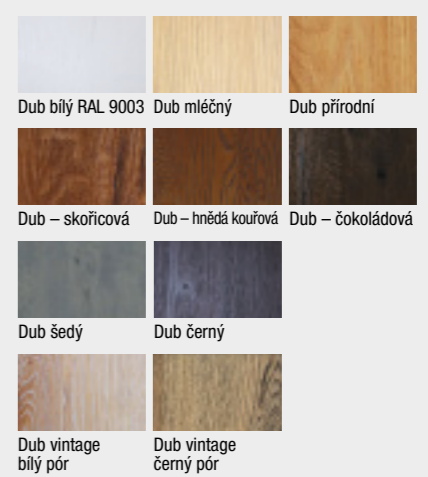

## KONSTRUKCE



## PROVEDENÍ

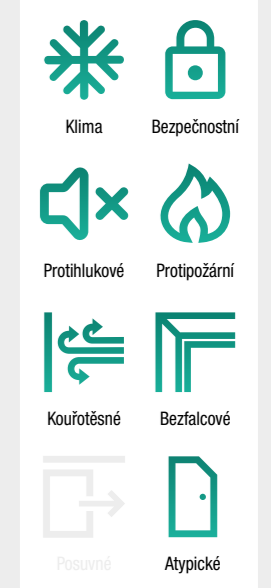

## LAKOVANÉ PU



## LAMINÁT HPL



# SPECIÁLNÍ DVEŘE A ZÁRUBNĚ



## BEZPEČNOSTNÍ

Nabízíme vstupní bezpečnostní dveře určené zejména do bytů v panelových a bytových domech. Naše dveře s úrovní bezpečnostní třídy RC2 nebo RC3 chrání byt proti násilnému vniknutí. Současně mají protipožární úpravu EI/EW 30 zabraňující šíření požáru a protihlukovou úpravu 32 dB nebo 36 dB omezující šíření hluku. Bezpečnostní dveře musí být z důvodu platnosti certifikace a zachování záruky instalovány proškoleným pracovníkem s platným oprávněním a musí být opatřeny dveřním kováním a vložkou odpovídající bezpečnostní třídy.



## PROTIPOŽÁRNÍ

Naše protipožární úprava EI/EW 30 na komplet dveří a zárubni poskytuje minimálně 30 minut protipožární odolnost. Ta dostačuje na většinu požadavků požárních úseků v bytových i komerčních prostorech. Vzhledem k použité konstrukci dveří lze protipožární dveře CAG osadit do obložkové i kovové zárubně. Všechny výrobky CAG s protipožární odolností splňují povinné certifikace a musí být montovány pouze proškoleným a oprávněným pracovníkem za podmínek deklarovaných výrobcem.

## PROTIPOŽÁRNÍ PROSKLENÉ STĚNY

Nabízíme také systém protipožárních dveří do zárubni s nadsvětlíkem, případně i navazujících prosklených stěn v rámové konstrukci. Certifikována požární odolnost EI/EW 30.

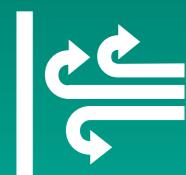

## KOUŘOTĚSNÉ

Kouřotěsné dveře PYROSMOKE zamezují pronikání studeného i teplého kouře až do teploty 200 °C. Kouřotěsná úprava je možná u většiny falcových jednokřídlých a dvoukřídlých plných nebo prosklených protipožárních dveří do obložkové nebo ocelové zárubně.



## PROTIHLUKOVÉ

Protihlukové dveře jsou vhodné do místností s většími nároky na soukromí. Tuto úpravu nabízíme pro plné otočné falcové dveře do obložkové zárubně (s útlumem 30 dB) nebo do ocelové zárubně (s útlumem 32 dB nebo 36 dB). Mezera pod dveřmi se musí překrýt dřevěným prahem nebo prahovou padací lištou.



## PROVĚTRÁVANÁ ZÁRUBĚŇ

Výhody provětrávané zárubně spočívají ve vytvoření větracího otvoru v obložkové zárubni mezi oddělenými místnostmi. Větrací kanálek je umístěn v horní části zárubně mezi ostěním, obložkou a zdí, a proto nenarušuje plochu dveří ani stěnu. Montáž je rychlá a čistá, bez nutnosti dalších zednických úprav.



## KLIMA

### STUPEŇ KLIMA S I

- Je vhodný pro standardní interiérové dveře.
- Odolá rozdílům teploty mezi místnostmi cca 5 °C a až 20 % v relativní vlhkosti.
- Je k dispozici ve všech typech povrchů i provedení včetně prosklených variant.

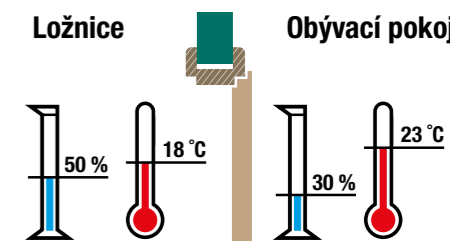

### STUPEŇ KLIMA II

- Je určen pro střední rozdílnost klimatických podmínek (např. v chodbách nebo koupelnách).
- Zajišťuje odolnost vůči teplotním rozdílům do 10 °C a rozdílům v relativní vlhkosti do 35 %.
- Vyrábíme ve všech povrchových úpravách.
- Pouze s dveřní výplní děrovaná DTD nebo plná DTD.
- Takto upravené dveře není možné osadit do zárubně, která je obkladem původní kovové zárubně.

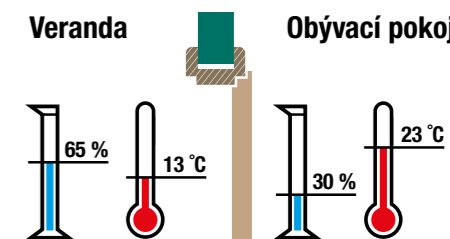

### STUPEŇ KLIMA III

- Je doporučován tam, kde dveře oddělují vytápěný a nevytápěný prostor (např. garáže, sklepy, suterény, schodiště či půdy).
- Odolá rozdílu teploty do 20 °C a relativní vlhkosti zhruba do 50 %.
- Pouze s dveřní výplní děrovaná DTD nebo plná DTD.
- Pouze pro dveře do kovové zárubně.
- Vyrábíme ve všech povrchových úpravách kromě lakovaného povrchu.

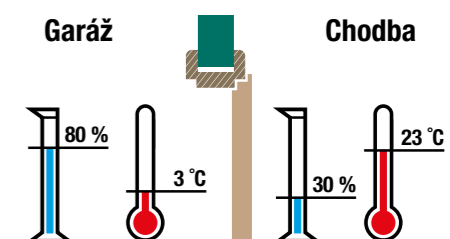

Zapomeňte na nefunkční a provlhlé dveře. Zvolte si správnou variantu Klima úpravy svých dveří.

### LAMINÁT

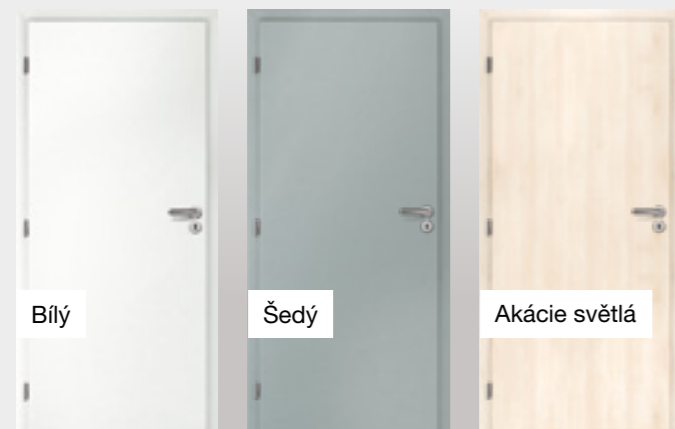

Bílý

Šedý

Akácie světlá

### LAMINÁT PLUS



Bílý samet

Jasan bílý

Kamenná šedá

Antracit

### LAMINÁT REAL

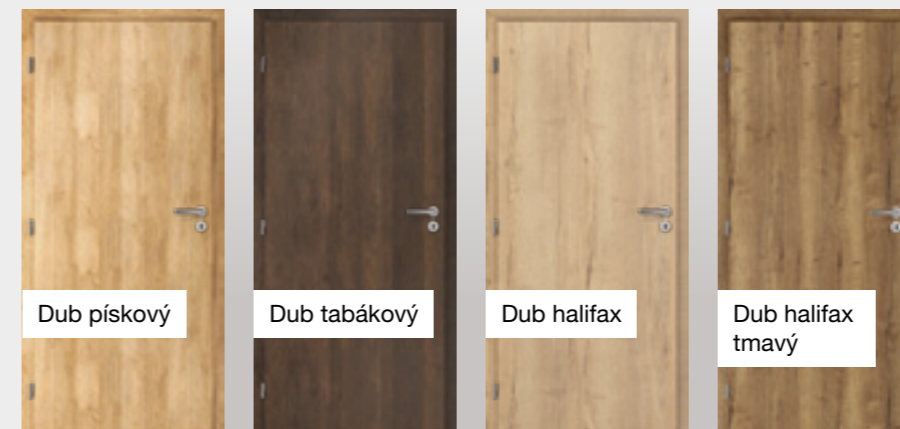

Dub pískový

Dub tabákový

Dub halifax

Dub halifax tmavý

### LAMINÁT REAL PŘÍČNĚ

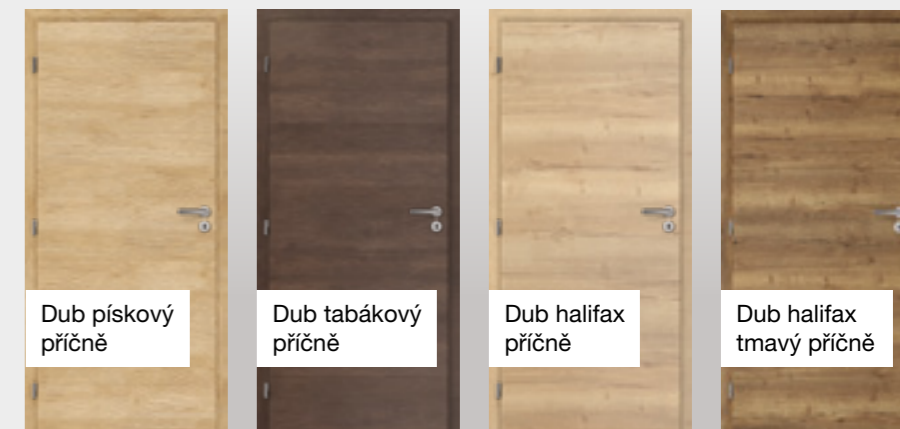

Dub pískový příčně

Dub tabákový příčně

Dub halifax příčně

Dub halifax tmavý příčně

## DEKORY

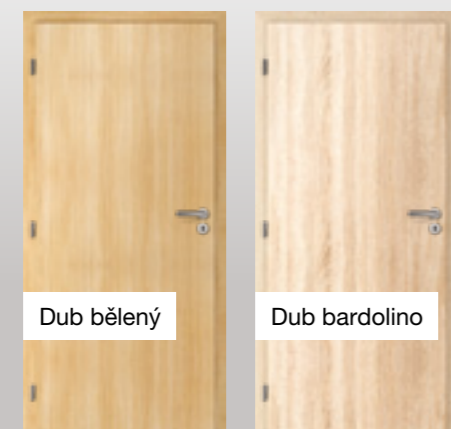

Dub bělený

Dub bardolino

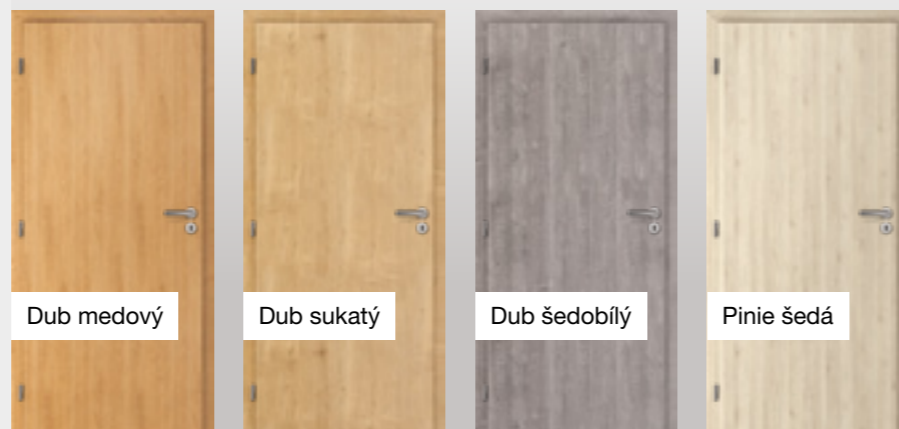

Dub medový

Dub sukatý

Dub šedobílý

Pinie šedá

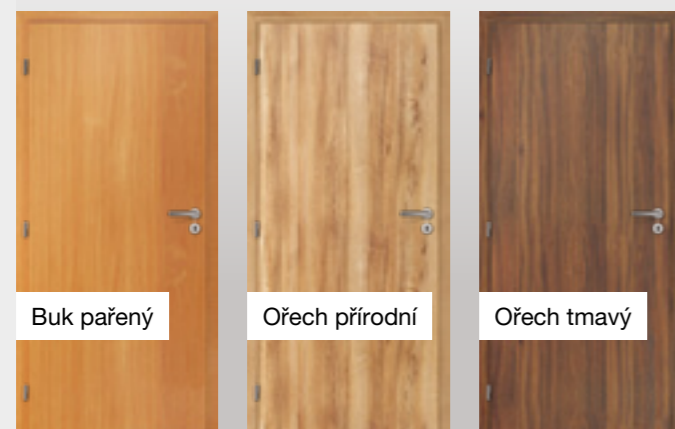

Buk pařený

Ořech přírodní

Ořech tmavý

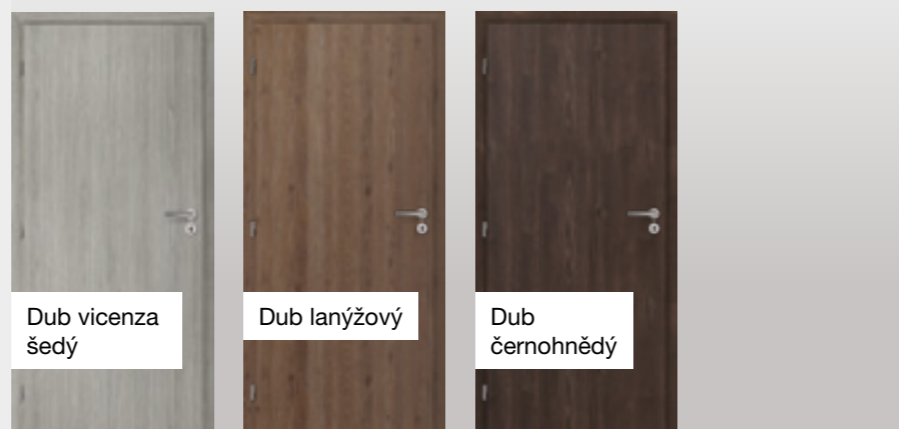

Dub vicenza šedý

Dub lanýžový

Dub černohnědý

### DÝHA FORTE



Dub bílý RAL 9003

Dub mléčný

Dub přírodní

Dub – skořicová

Dub – hnědá kouřová

### LAKOVANÉ PU



RAL 9003

RAL 9010

RAL 9001

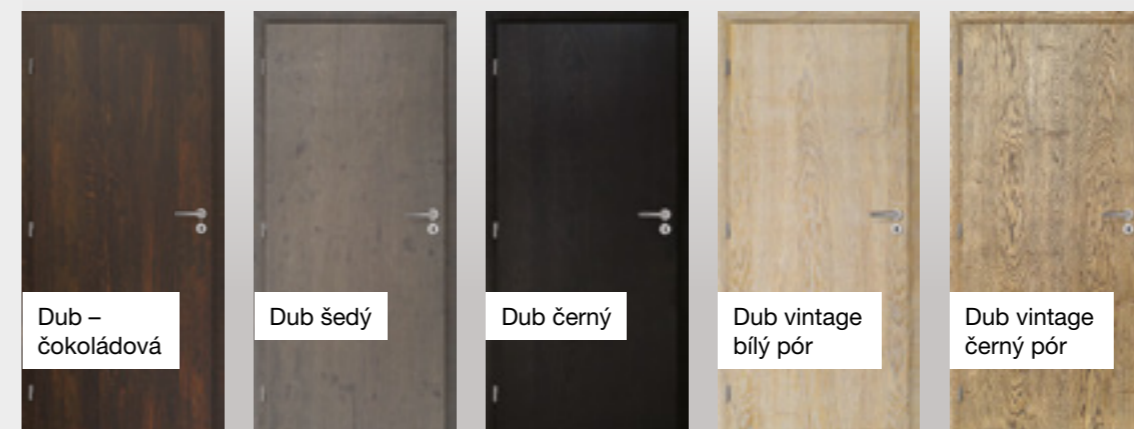

Dub – čokoládová

Dub šedý

Dub černý

Dub vintage bílý pór

Dub vintage černý pór

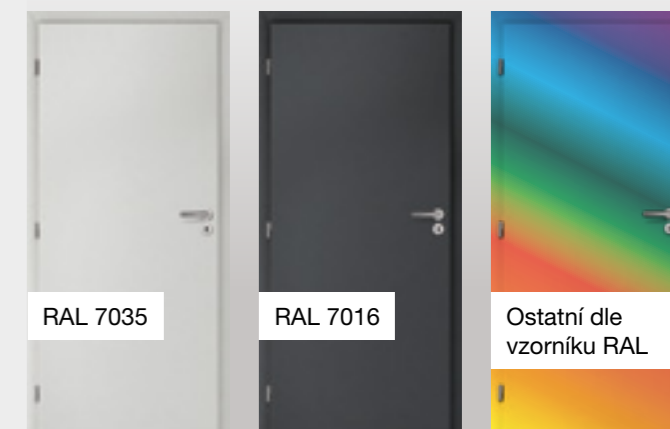

RAL 7035

RAL 7016

Ostatní dle vzorníku RAL

# SKLA

Float čistý



Kůra čistá



Činčila čistá



Crepi čistý



Matelux



Altdeutsch čistý



Flutes čistý



Flutes matný



Křizet



Mastercarre čistý



Connex čistý



Connex polomlěčný



Connex mléčný



Matelux bronz



Mastersoft



Circles



Waves



Planibel bronz



Planibel šedý



Zrcadlo



# POSUVNÉ DVEŘE

Vybrali jste si posuvné dveře kvůli nedostatku místa nebo se Vám toto provedení prostě líbí?  
Máme pro Vás řešení v podobě mnoha variant, do kterých lze osadit většinu dveří z našich modelových řad.

## POSUVNÉ DVEŘE DO POUZDRA



Dveře s posuvem do zabudovaného pouzdra se zasouvají přímo do stěny nebo do sádrokartonového krytí.

## POSUVNÉ DVEŘE PO ZDI S GARNÝŽÍ



Dveře s posuvem podél stěny představují stavebně jednodušší řešení. Posouvají se těsně podél zdi a posuvný mechanismus je uchycen v garnýži.

## POSUVNÝ SYSTÉM MINIMAL II



Minimalistický design a inovativní řešení v černé nebo nerezové barvě, to je posuv Minimal II.

## POSUVNÝ SYSTÉM ROC DESIGN



Industriální posuv v černé barvě, kdy je systém mechaniky viditelný a přiznaný. Povrchová úprava všech částí systému zaručuje skvělou otěruvzdornost a odolnost vůči mechanickému poškození.

# ZÁRUBNĚ

STANDARDNÍ OBLOŽKOVÁ  
ZÁRUBEŇ PRO OTOČNÉ DVEŘE  
60 MM FABI S



STANDARDNÍ OBLOŽKOVÁ  
ZÁRUBEŇ PRO OTOČNÉ DVEŘE  
80 MM FABI S



BEZFALCOVÁ OBLOŽKOVÁ  
ZÁRUBEŇ PRO OTOČNÉ DVEŘE  
FABI SB



STANDARDNÍ OBLOŽKOVÁ  
ZÁRUBEŇ PRO REVERZNÍ  
DVEŘE FABI S reverzní



OBLOŽKOVÁ ZÁRUBEŇ  
PRO POSUVNÉ DVEŘE  
DO POUZDRA FABI PS



OBLOŽKOVÁ ZÁRUBEŇ  
PRO POSUVNÉ DVEŘE  
S GARNÝŽÍ FABI S slepá



OBLOŽKOVÁ ZÁRUBEŇ  
PRO SKLÁDACÍ DVEŘE  
FABI ZS



OBLOŽKOVÁ ZÁRUBEŇ  
PRO KYVNÉ DVEŘE  
FABI KS



OBLOŽKOVÁ ZÁRUBEŇ  
S OSTROU HRANOU  
PRO OTOČNÉ DVEŘE FABI H



OBLOŽKOVÁ ZÁRUBEŇ  
S NADSVĚTLÍKEM  
FABI S nadsvětlík



OBLOŽKOVÁ ZÁRUBEŇ  
PRO CELOSKLENĚNÉ DVEŘE  
FABI CS



SKRYTÁ ZÁRUBEŇ



OBLOŽKOVÁ ZÁRUBEŇ PRO  
ČÁSTEČNÝ OBKLAD KOVOVÉ  
ZÁRUBNĚ FABI OCA



OBLOŽKOVÁ ZÁRUBEŇ PRO  
CELKOVÝ OBKLAD KOVOVÉ  
ZÁRUBNĚ FABI O



OCELOVÁ ZÁRUBEŇ  
PRO BEZPEČNOSTNÍ DVEŘE  
RC2/RC3/PP zadrživací



OCELOVÁ ZÁRUBEŇ  
PRO BEZPEČNOSTNÍ DVEŘE  
RC2/RC3/PP skládaná



# ABY DVEŘE BYLY FUNKČNÍ

Vyberte si z nepřeberného množství dveřních doplňků z naší nabídky a doladte tak dveře do svého stylu.

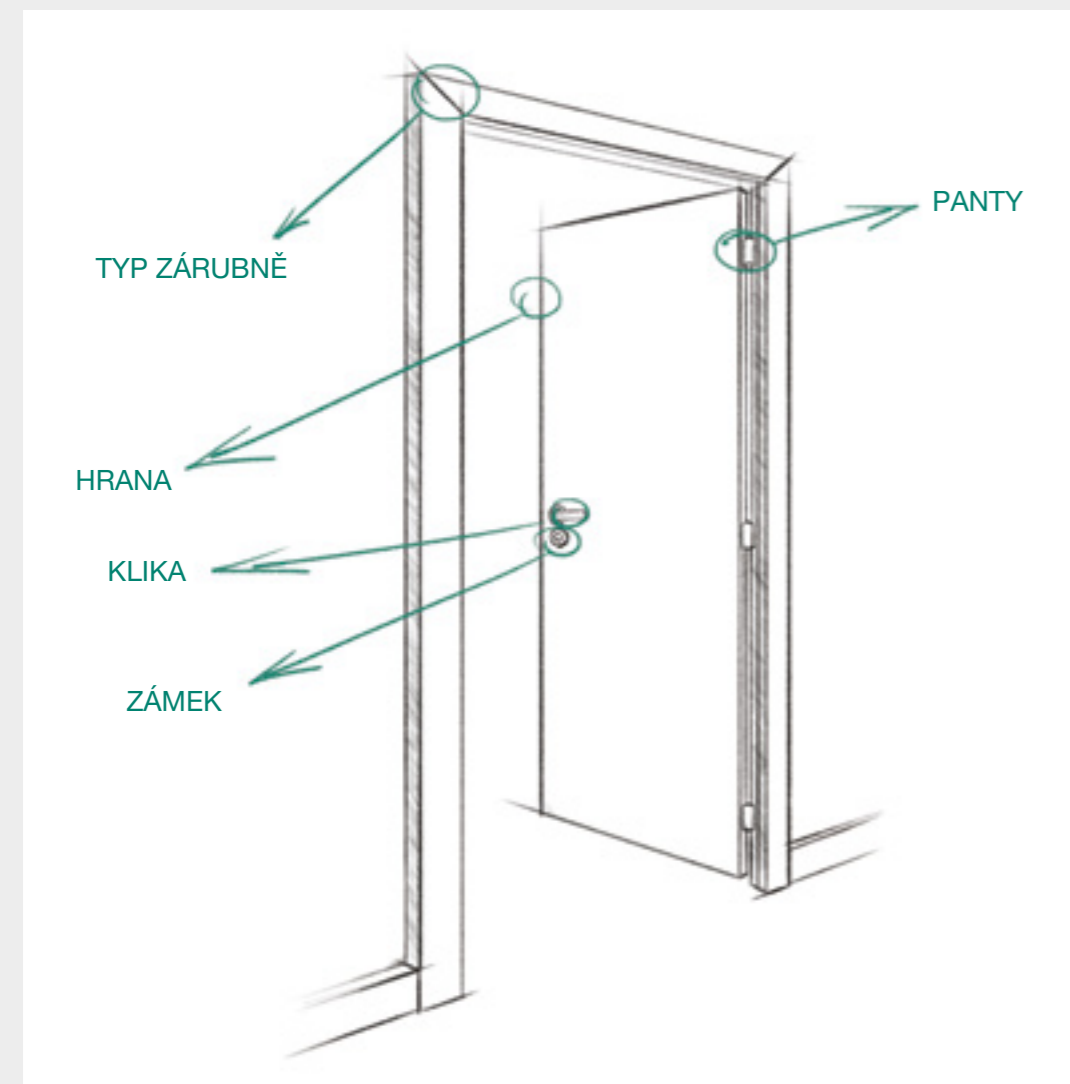

ZÁRUBEŇ – SPOJ NA POKOS

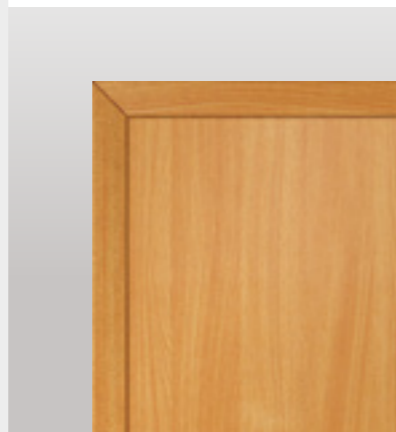

ZÁRUBEŇ – SPOJ NATUPO

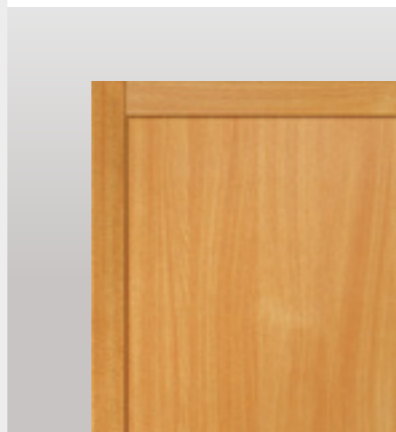

ZÁRUBEŇ FALCOVÁ

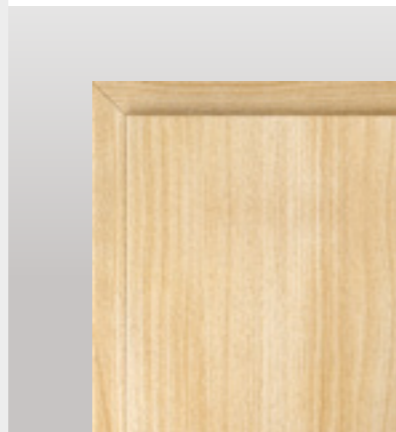

ZÁRUBEŇ BEZFALCOVÁ

